

# Canon

## Zoemini S



Tlačiareň s fotoaparátom na okamžitú tlač  
Používateľská príručka

# OBSAH

<b>BEZPEČNOSTNÉ INFORMÁCIE</b>	str. 3
<b>PREHL'AD</b>	str. 4
Dodávané položky	
Funkcie produktu	
<b>NASTAVENIE</b>	str. 8
Nabíjanie	
Vkladanie papiera	
Externá pamäť	
<b>PREVÁDZKA</b>	str. 9-15
Zapnutie/vypnutie	
Fotografovanie	
Hľadáčik	
Zrkadlo na autoportréty	
Blesk a doplnkové svetlo	
Pomer strán	
Tlač a opakovaná tlač	
Diaľkové snímanie	
Zvuky fotoaparátu	
Indikátor LED	
Riešenie problémov	
<b>TECHNICKÉ PARAMETRE</b>	str. 16
<b>INŠTALÁCIA APLIKÁCIE</b>	str. 17-18
<b>PÁROVANIE MOBILNÉHO ZARIADENIA A TLAČIARNE S FOTOAPARÁTOM NA OKAMŽITÚ TLAČ</b>	str. 19-23
Párovanie v systéme Android	
Párovanie v systéme iOS	
Párovanie v systéme Android (s funkciou NFC)	
<b>POUŽÍVATEĽSKÉ ROZHRAŇIE</b>	str. 24-33
Domovská obrazovka	
Hlavná ponuka	
Fotoaparát smartfónu	
Galéria fotografií	
Tlač fotografií	
Úprava fotografií	
Používanie funkcie Tlač dlaždíc	
Používanie funkcie Tlač koláže	
Zdieľanie fotografií	
Ukladanie fotografií	
Odosielanie do aplikácie Mini Print	

# BEZPEČNOSTNÉ INFORMÁCIE

## PREČÍTAJTE SI PRED POUŽÍVANÍM

Skôr ako začnete používať zariadenie, prečítajte si nasledujúce pokyny a bezpečnostné opatrenia.

Regulačné a ďalšie bezpečnostné informácie nájdete v hárku s regulačnými a bezpečnostnými informáciami, ktorý je súčasťou balenia.

**RMN : PP2001**

Regulačné identifikačné číslo modelu je priradené na regulačný identifikačný účel

### **VAROVANIE**

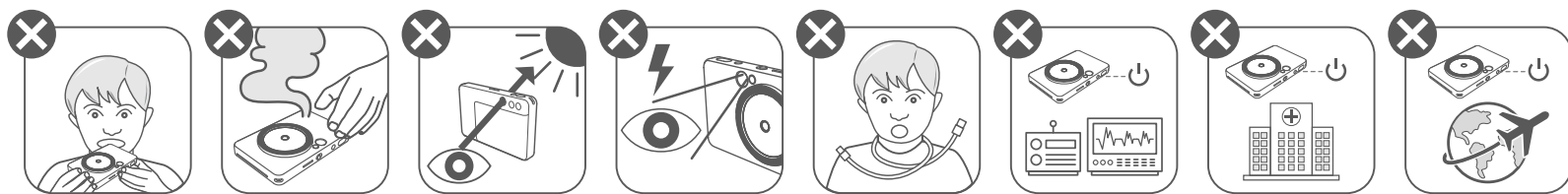

- Nenechávajte v dosahu detí a batoliat. Nesprávne používanie tohto produktu môže spôsobiť udusenie alebo nehodu.
- Zariadenie okamžite prestaňte používať, ak z neho vychádza dym alebo zvláštny zápach, prípadne sa chová nezvyčajne iným spôsobom.
- Nepozerajte sa cez hľadáčik ani objektív na slnko ani iné jasné svetlá. Mohli by ste oslepnúť alebo si spôsobiť problémy so zrakom.
- Neodpaľujte blesk v blízkosti očí. Môžete tým poškodiť zrak.
- Remienok omotaný okolo krku dieťaťa môže viesť k uduseniu. Ak produkt používa napájací kábel, omylom omotaný kábel okolo krku dieťaťa môže viesť k uduseniu.
- Zariadenie vypnite na miestach, kde je zakázané používanie fotoaparátu. Elektromagnetické vlny emitované fotoaparátom môžu rušiť činnosť elektronických prístrojov a iných zariadení. Buďte opatrní pri používaní produktu na miestach, kde je používanie elektronických zariadení obmedzené, napríklad v lietadlách a zdravotníckych zariadeniach.

### **UPOZORNENIE**

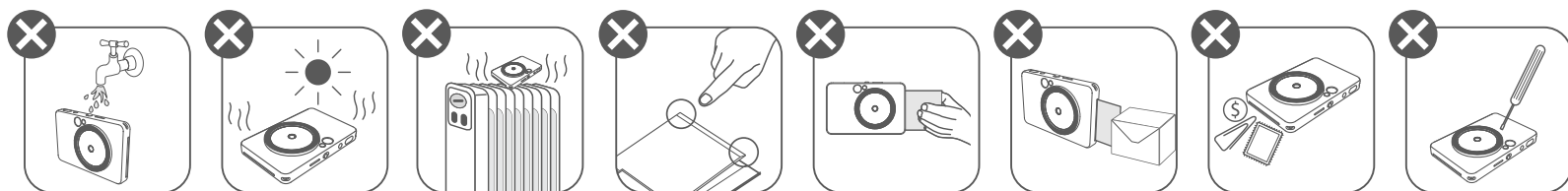

- Pri prevádzke v extrémnom počasí nemusí tlačiareň fungovať. Skôr než začnete opätovne tlačiť, nechajte teplotu zariadenia dosiahnuť odporúčanú prevádzkovú teplotu 15 až 32 °C.
- Zariadenie nabíjajte pri odporúčanej teplote 15 až 32 °C.
- Na čistenie zariadenia používajte mäkkú, suchú handričku. Nečistite ho vlhkou handričkou ani prchavými kvapalinami, napríklad riedidlom.
- Nechávajte vrchný kryt zatvorený, aby sa zabránilo vniknutiu prachu a iných častíc dovnútra zariadenia.
- Ak zariadenie nefunguje správne, obráťte sa na predajcu, od ktorého ste ho kúpili, alebo na servis a podporu spoločnosti Canon na adrese <https://www.canon.sk/support>.
- Nikdy nevystavujte batériu vysokej teplote, priamemu teplu ani ju nelikvidujte spaľovaním.
- Elektromagnetické rušenie alebo elektrostatický výboj môže spôsobiť poruchu zariadenia, prípadne vymazanie alebo zmenu pamäte. Ak k tomu dôjde, pomocou špendlíka alebo podobného predmetu stlačte tlačidlo obnovenia naspodku zariadenia.

# PREHL'AD

## DODÁVANÉ POLOŽKY

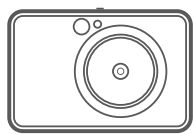

Tlačiareň  
s fotoaparátom na  
okamžitú tlač



Stručná príručka



Hárkok  
s regulačnými  
a bezpečnostnými  
informáciami

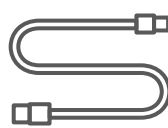

Kábel USB



Fotografický papier  
CANON ZINK™  
(10 hárkov)



Remienok  
na zápästie

## FUNKCIE PRODUKTU

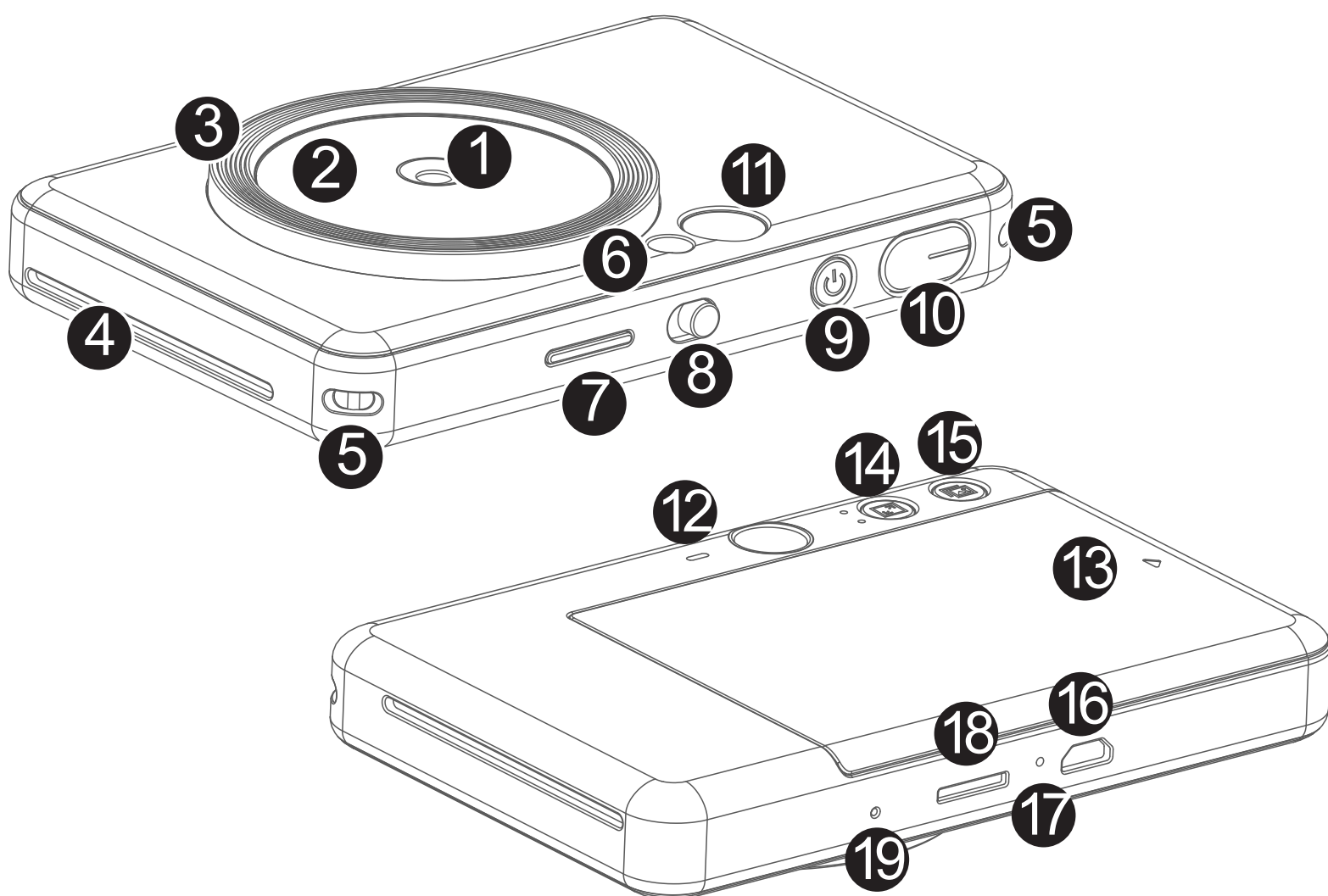

- 1 Objektív fotoaparátu
- 2 Zrkadlo na autoportréty
- 3 Doplnkové svetlo (8 diód LED)
- 4 Výstupný otvor tlače
- 5 Otvor na remienok
- 6 Blesk
- 7 Indikátor LED stavu
- 8 Posuvný prepínač (vypnuté/  
automaticky/doplnkové svetlo)
- 9 Tlačidlo napájania
- 10 Tlačidlo spúšte
- 11 Hľadáčik
- 12 Reproduktor
- 13 Kryt tlačiarne
- 14 Tlačidlo pomeru strán
- 15 Tlačidlo opakovanej tlače
- 16 Port Micro USB
- 17 Indikátor LED stavu nabíjania
- 18 Otvor na kartu MicroSD (až 256 GB)
- 19 Tlačidlo obnovenia

\* Ak chcete obnoviť nastavenia zariadenia,  
stlačte pomocou špendlíka.

# NASTAVENIE

## NABÍJANIE



Zariadenie má zabudovanú batériu. Skôr než zariadenie začnete používať, úplne ho nabite pomocou dodaného kábla USB.

- 1 Zasuňte menší koniec dodaného kábla USB do zariadenia a druhý koniec do nabíjateľného adaptéra USB.
- 2 Indikátor LED nabíjania sa rozsvieti načerveno, čím signalizuje nabíjanie.
- 3 Po úplnom nabití sa indikátor LED nabíjania rozsvieti nazeleno.
  - Čas prevádzky sa môže líšiť v závislosti od stavu batérie, prevádzkového stavu a podmienok prostredia.

## ! POZNÁMKA

### Informácie o kábli USB

#### PRI NABÍJANÍ ZAOBCHÁDZAJTE S KÁBLOM USB OPATRNE

- Na kábel neumiestňujte žiadne ťažké predmety.
- Kábel USB neumiestňujte do blízkosti zdroja tepla.
- Kábel nepoškrabte, nepoškodzujte, neskrúcajte ani zaň neťahajte nadmernou silou.
- Kábel nezapájajte ani neodpájajte mokrými rukami.
- Vyhýbajte sa príliš vysokej či nízkej teplote alebo vlhkosti.
- Po nabíjaní odpojte kábel USB od napájacieho zdroja.
- Na nabíjanie používajte dodaný kábel USB.

## VKLADANIE PAPIERA

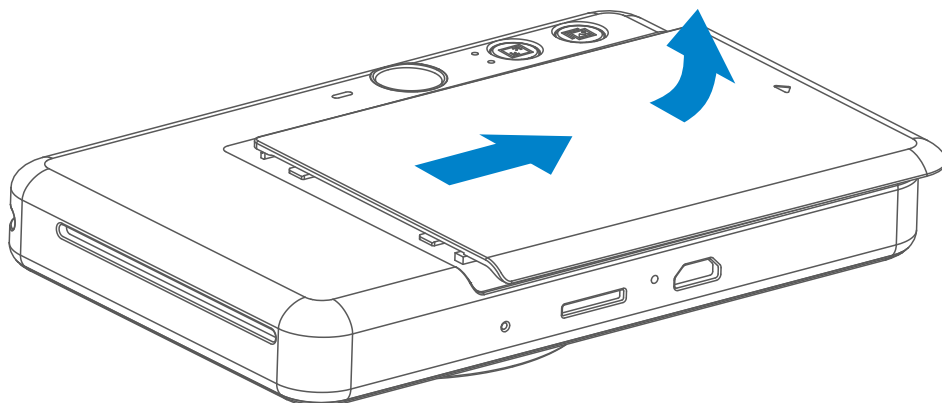

- 1 Snímte kryt posunutím dopredu v smere šípky.

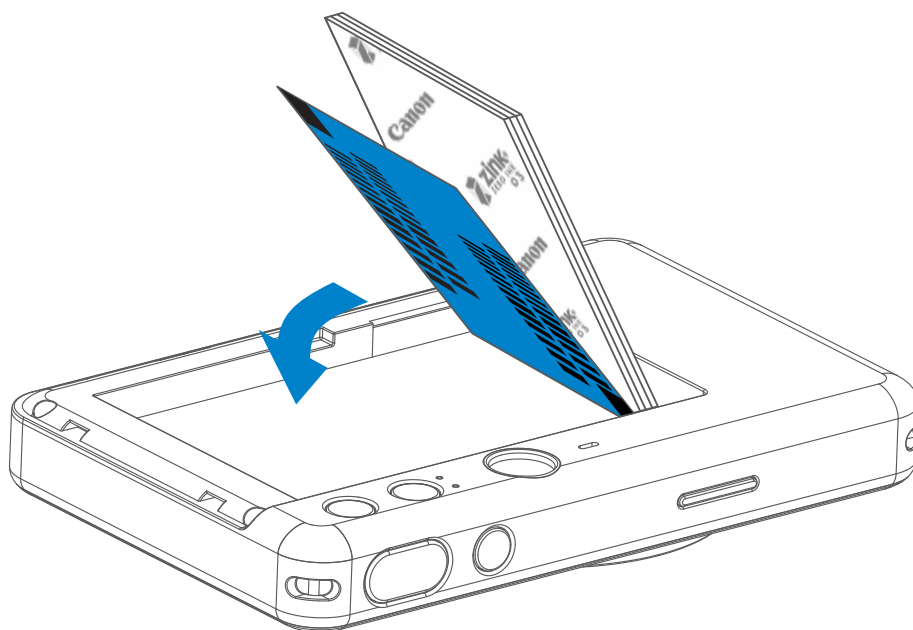

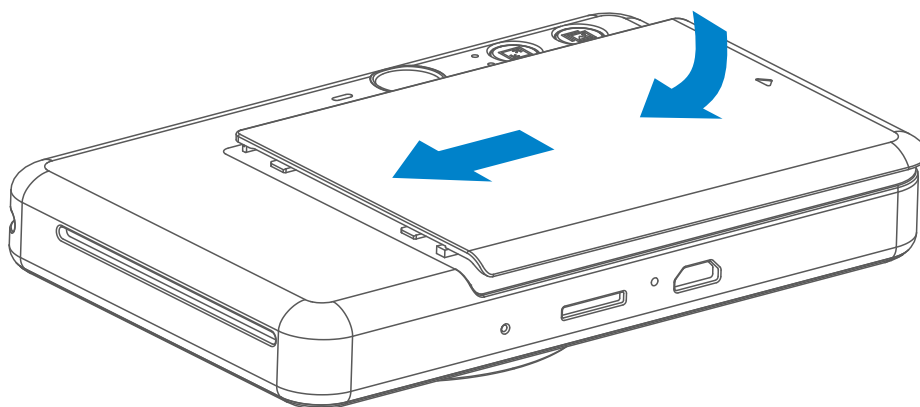

- 2 Otvorte jedno vrecko fotografického papiera (10 hárkov + modrý SMART SHEET™).
- 3 Do priečinka na fotografický papier vložte všetkých 10 hárkov fotografického papiera a jeden hárok SMART SHEET™.
  - Fotografický papier naskladajte na modrý SMART SHEET™ a uistite sa, že modrý čiarový kód a logá fotografického papiera smerujú nadol.

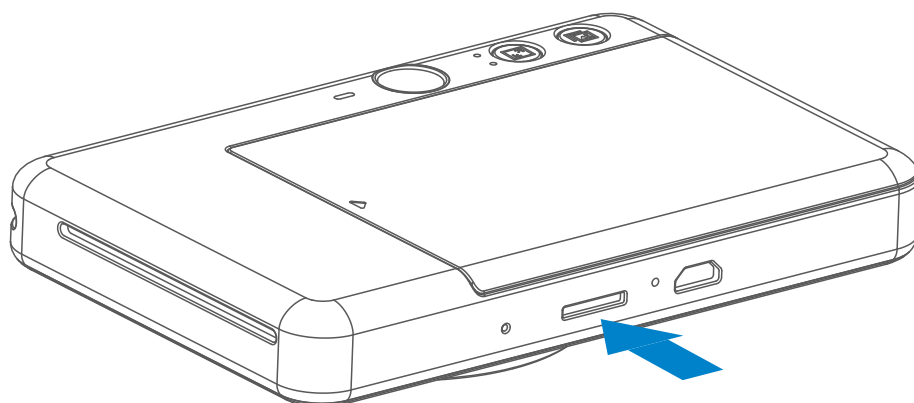

- 4 Zložte vrchný kryt späť na zariadenie. Po správnom zatvorení by mal zacvaknúť na miesto.
  - Modrý SMART SHEET™ sa pred prvou tlačou automaticky pošle cez zariadenie.

## EXTERNÁ PAMÄŤ



 Na ukladanie nasnímaných fotografií sa vyžaduje externá karta MicroSD (až 256 GB). Podporované sú len formáty FAT16, FAT32 a exFAT.

### PRÍPRAVA PAMÄŤOVEJ KARTY

Použite nasledujúce pamäťové karty (predáva sa samostatne)

- Pamäťové karty MicroSD \*1
- Pamäťové karty MicroSDHC \*1\*2
- Pamäťové karty MicroSDXC \*1\*2

\*1 Karty vyhovujúce normám SD. Fungovanie s fotoaparátom však nebolo overené pri všetkých pamäťových kartách.

\*2 Podporované sú aj pamäťové karty UHS-1.

### VLOŽENIE A VYBRATIE KARTY MicroSD

- Vložte kartu MicroSD do otvoru naspodku zariadenia. Keď je karta úplne zasunutá, pocítite slabé cvaknutie.
- Ak chcete kartu uvoľniť, zatlačte na jej vrchnú časť. Jemným vytiahnutím vyberte kartu zo zariadenia.
- Ak sa vyskytne chyba čítania alebo zápisu na kartu MicroSD, jedenkrát sa prehrá zvuk zlyhania. Vyberte kartu MicroSD a reštartujte zariadenie.
- Pripojte zariadenie k počítaču pomocou kábla USB. Keď sa na obrazovke počítača zobrazí obrázok externej jednotky, dvakrát naň kliknite, aby ste mohli zobrazovať a ukladať fotografie.

### POZNÁMKA

#### ÚDRŽBA ZARIADENIA

- Zariadenie používajte a nechávajte v odporúčanom prostredí od 15 do 32 °C a pri 40 až 55 % relatívnej vlhkosti.
- Aktualizujte firmvér zariadenia. Ak chcete skontrolovať, či treba inovovať firmvér: Otvorte aplikáciu Canon Mini Print, prejdite do hlavnej ponuky > Nastavenia > Tlačiarne, vyberte zariadenie, prejdite na položku Informácie o produkte a ťuknite na položku „Aktualizácia firmvéru“.
  - Pred kontrolou sa uistite, že mobilné zariadenie je pripojené na internet. Ak potrebujete inovovať firmvér, tlačiareň musí byť nabitá aspoň na 50 %.
- Uistite sa, že používate najnovšiu verziu aplikácie Canon Mini Print. Ak sa aplikácie neaktualizujú automaticky, prejdite do obchodu s aplikáciami a skontrolujte, či ich treba aktualizovať.

## **PRI POUŽÍVANÍ FOTOGRAFICKÉHO PAPIERA**

- Vložte len 10 hárkov fotografického papiera ZINK™ a 1 hárok SMART SHEET™. Nevkladajte viac, pretože môže dôjsť k zaseknutiu papiera alebo chybám pri tlači.
- Na dosahovanie optimálnych výsledkov tlače používajte fotografický papier ZINK™ pre tlačiarne Canon Zoemini S.
  - V aplikácii Canon Mini Print môžete kúpiť ďalší fotografický papier ťuknutím na položku „Kúpiť papier“ v hlavnej ponuke.
- Ak sa zasekne papier, jednoducho vypnite a zapnite tlačiareň, aby sa automaticky uvoľnil. Nepokúšajte sa papier vytiahnuť.
- Kým zariadenie tlačí, nevyťahujte fotografický papier ani ním nešklbte.
- Zaobchádzajte s fotografickým papierom opatrne, aby ste predišli poškodeniu alebo ohnutiu.
- Pri vkladaní udržiajte fotografický papier čistý. Ak je fotografický papier znečistený alebo poškodený, môže dôjsť k jeho zaseknutiu alebo chybe pri tlači.
- Nové vrečko fotografického papiera otvorte, až keď ste pripravení na jeho vloženie do zariadenia.
- Nevystavujte fotografický papier priamemu slnečnému svetlu ani vlhkosti.
- Nenechávajte fotografický papier v oblasti, kde je teplota alebo vlhkosť mimo navrhovaných podmienok uvedených na vrečku. Môže sa tým znížiť kvalita vytlačenej fotografie.



## **INFORMÁCIE O HÁRKU SMART SHEET™**

- Každé vrečko fotografického papiera obsahuje 10 hárkov fotografického papiera a 1 modrý SMART SHEET™.
- Vložte hárok SMART SHEET™ a fotografický papier z rovnakého vrečka, aby sa dosiahla optimálna kvalita tlače. Každý hárok SMART SHEET™ je konkrétne vyladený pre vrečko s papierom, v ktorom sa nachádza.
- Hárok SMART SHEET™ sa pred prvou tlačou automaticky pošle cez zariadenie, aby vyčistil tlačiareň a optimalizoval kvalitu tlače pre konkrétne vrečko s papierom (10 hárkov).
- Hárok SMART SHEET™ si odložte a vyhodte ho až po vytlačení všetkých 10 hárkov fotografického papiera vo vrečku. Ak kvalita tlače nespĺňa očakávania, môžete hárok SMART SHEET™ použiť znova, ak papier pochádza z rovnakého vrečka. Stačí otočiť hárok SMART SHEET™ čiarovým kódom nadol a zasunúť pod zvyšný fotografický papier.
- Použitie hárka SMART SHEET™ z iného vrečka môže mať za následok zníženú kvalitu tlače.



# PREVÁDZKA

## ZAPNUTIE/VYPNUTIE

- 1 Stlačte a podržte tlačidlo napájania , kým sa nerozsvieti indikátor LED.
- 2 Keď indikátor LED zostane svietiť nabiele, zariadenie je pripravené na používanie.
- 3 Stlačením a podržaním tlačidla napájania  vypnite zariadenie.

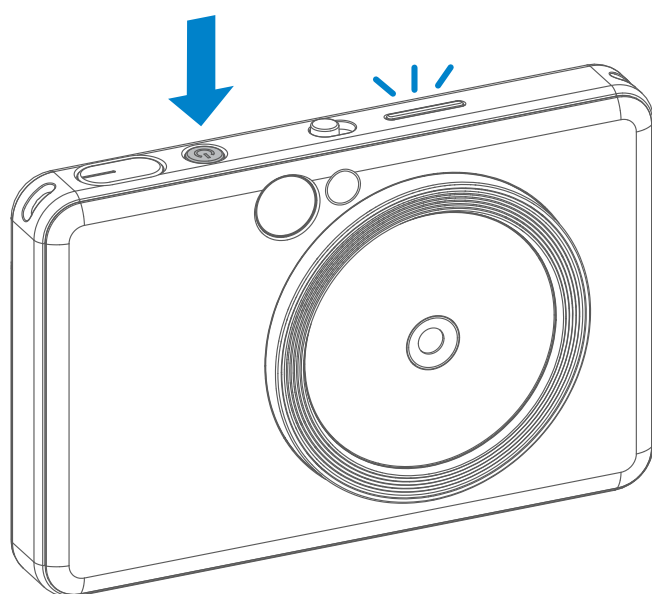

### Automatické vypnutie

- keď je zariadenie nečinné približne 3 minúty (predvolené nastavenie), automaticky sa vypne. Používateľ môže obnoviť prevádzku zariadenia opätovným stlačením tlačidla napájania.
- Používateľ môže čas (3 minúty/5 minút/10 minút) zmeniť v aplikácii.

## FOTOGRAFOVANIE

- 1 Držte zariadenie a skontrolujte požadovanú kompozíciu záberu.
- 2 Stlačením tlačidla spúšte  zhotovte fotografiu.
  - Stlačením do polovice uzamknite zaostrenie
  - Úplným stlačením zhotovte fotografiu

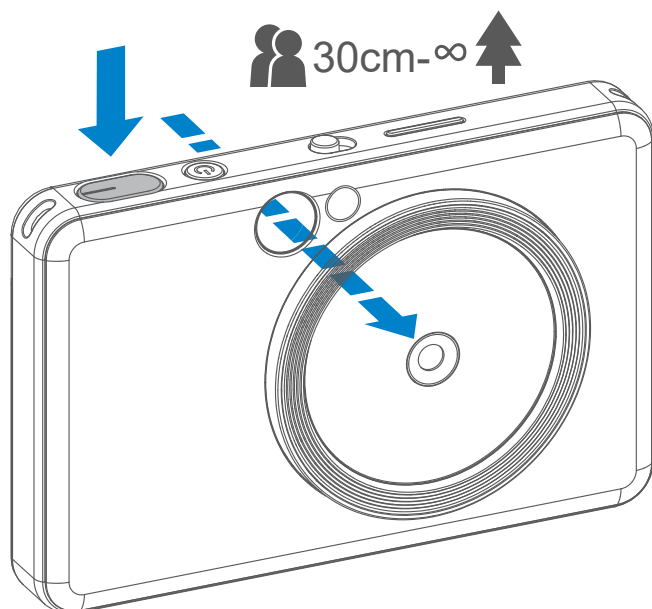

## HĽADÁČIK

Skomponujte záber pomocou označenia ohraničenia v hľadáči.



2 x 3



Označenie vonkajšieho ohraničenia na bežné snímame zo vzdialenosti 1 m – ∞

2 x 2



Označenie ohraničenia 2 x 2 na bežné snímame zo vzdialenosti 1 m – ∞

2 x 3



Označenie vnútorného ohraničenia pre snímame zblízka zo vzdialenosti 30 cm

## ZRKADLO NA AUTOPORTRÉTY

Skomponujte záber pomocou označenia ohraničenia v zrkadle na autoportréty.

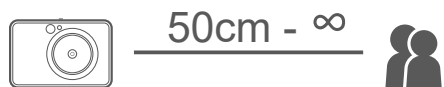

2 x 3



Zaostrovacia  
vzdialenosť 50 cm

2 x 2



Zaostrovacia  
vzdialenosť 50 cm



## BLESK A DOPLNKOVÉ SVETLO

### BLESK

Keď sa zariadenie napája a pre blesk ⚡ je vybraté nastavenie AUTOMATICKY, fotoaparát automaticky aktivuje blesk, ak to vyžadujú svetelné podmienky.

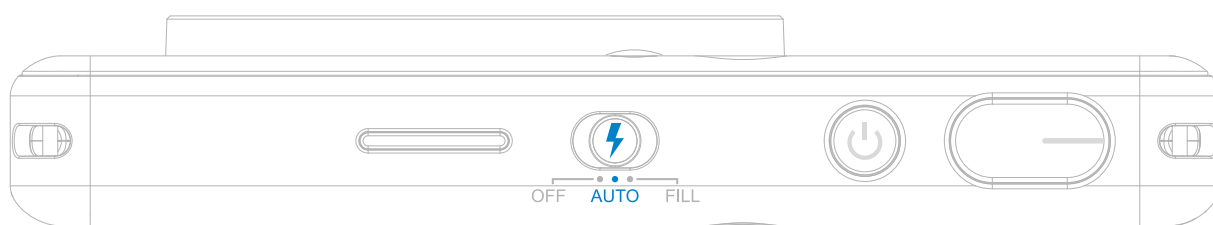

### DOPLNKOVÉ SVETLO

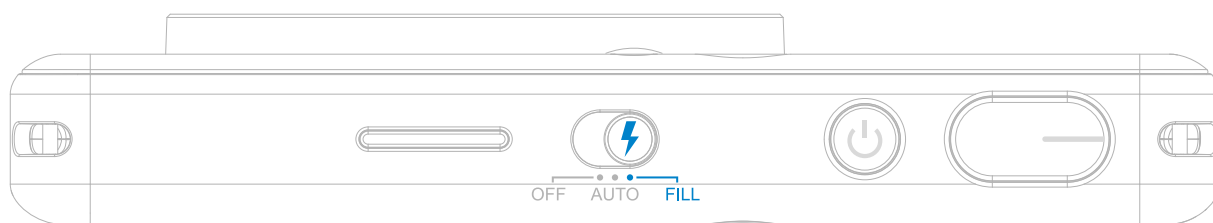

Zariadenie má okolo objektívu zabudovaných 8 diód LED doplnkového svetla, ktoré pri fotografovaní poskytujú mäkké svetlo.

Ak sa v režime doplnkového svetla chystáte zhotoviť autoportrét, 8 diód LED doplnkového svetla umiestnených do kruhu okolo objektívu vám rovnomerne osvetlí tvár. To umožňuje zhotoviť nádherný autoportrét minimalizáciou tieňov a vytvorením rovnomerného jasú na celej fotografii.

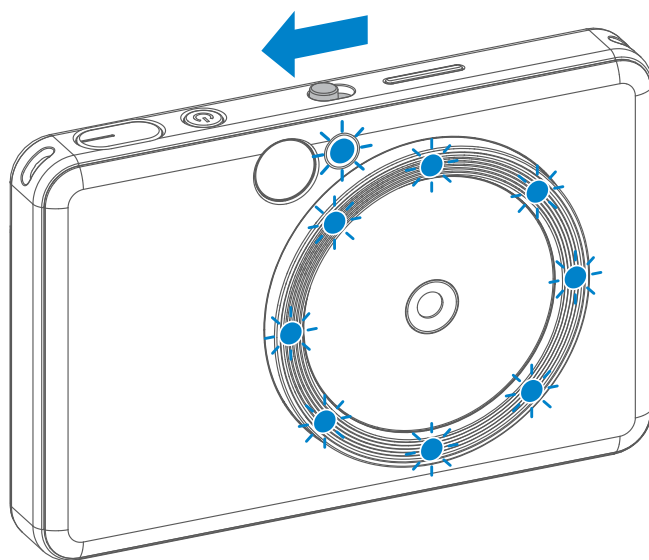

\* Efektívny rozsah doplnkového svetla: 30 – 60 cm

## POMER STRÁN

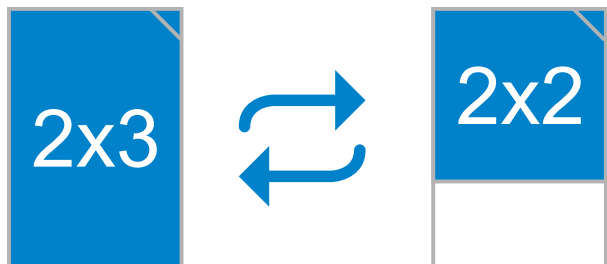

Používateľ môže pomocou tlačidla pomeru strán vybrať pomer strán  2 x 3 alebo 2 x 2.

Pomer strán možno zmeniť kedykoľvek pred zhotovením fotografie.

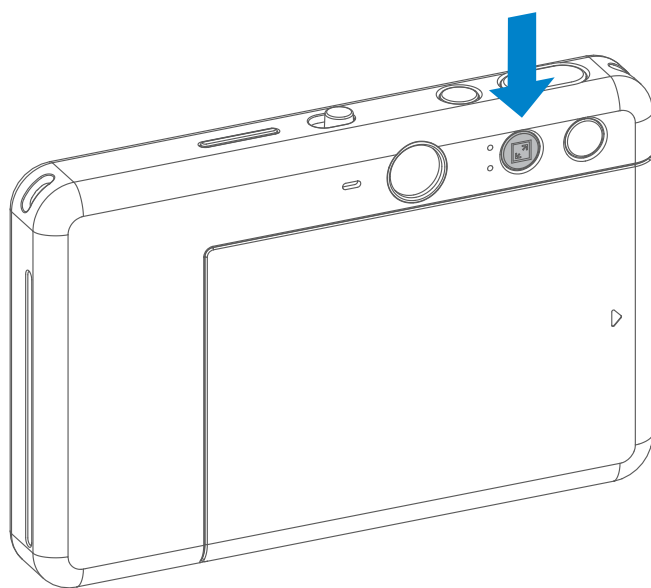

Keď je pomer strán 2 x 2, prázdna oblasť fotografického papiera je iná. Závisí od spôsobu držania zariadenia.

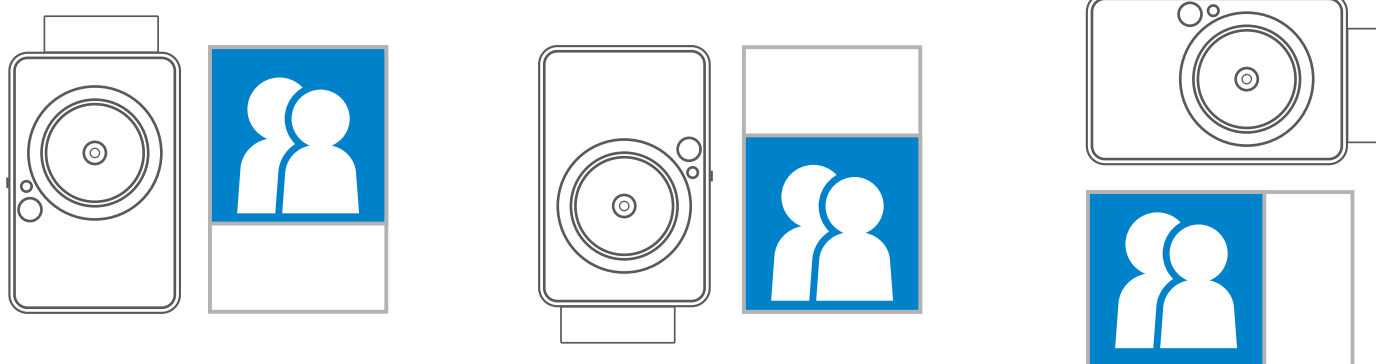

## TLAČ A OPAKOVANÁ TLAČ

### TLAČ FOTOGRAFIE

- Fotografia sa vytlačí ihneď po zhotovení.
- Zariadenie môže naraz podržať až 3 snímky určené na tlač.
- Zariadenie môže tlačiť fotografie aj zo smartfónu prostredníctvom aplikácie.

### OPAKOVANÁ TLAČ FOTOGRAFIE

Keď sa tlačí zhotovená fotografia a chcete ju duplikovať, prípadne rozdať na večierku niekoľko kusov rovnakých fotografií, jednoduchým stlačením tlačidla opakovanej tlače  môžete znova vytlačiť naposledy vytlačenú fotografiu.

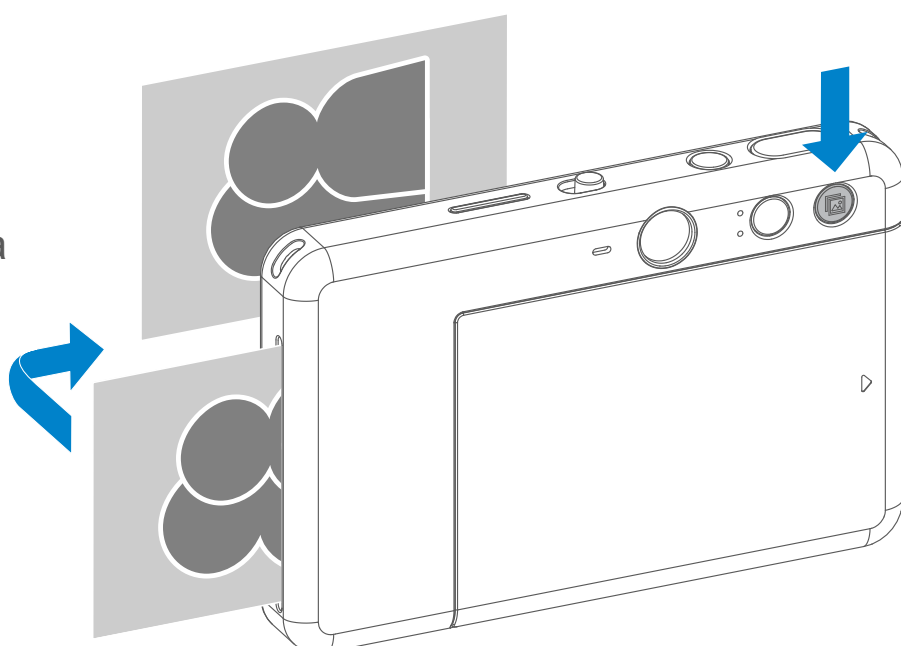

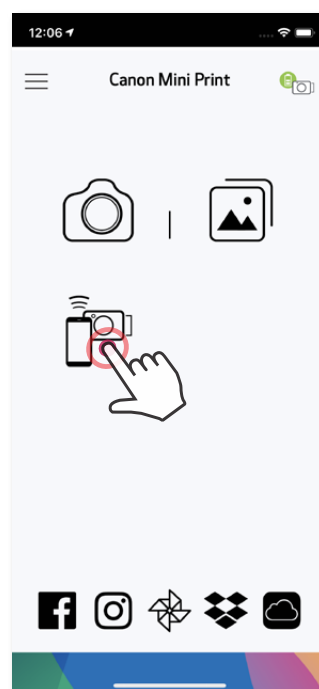

# DIAĽKOVÉ SNÍMANIE

Používateľ môže ovládať zariadenie na diaľku, napríklad fotografovať, prostredníctvom aplikácie. Stlačením tlačidla  v aplikácii prejdite na stránku diaľkového ovládania.



## ČASOVAČ

Stlačením ikony  zhotovte fotografiu okamžite. Ak chcete spustiť odpočítavanie, stlačte ikonu , vyberte časovač 3 sekundy/5 sekúnd/10 sekúnd (predvolené nastavenie: VYP.) a stlačte ikonu .

- Kontrolka LED časovača okolo zrkadla selfie vás upozorní, ak je časovač zapnutý.

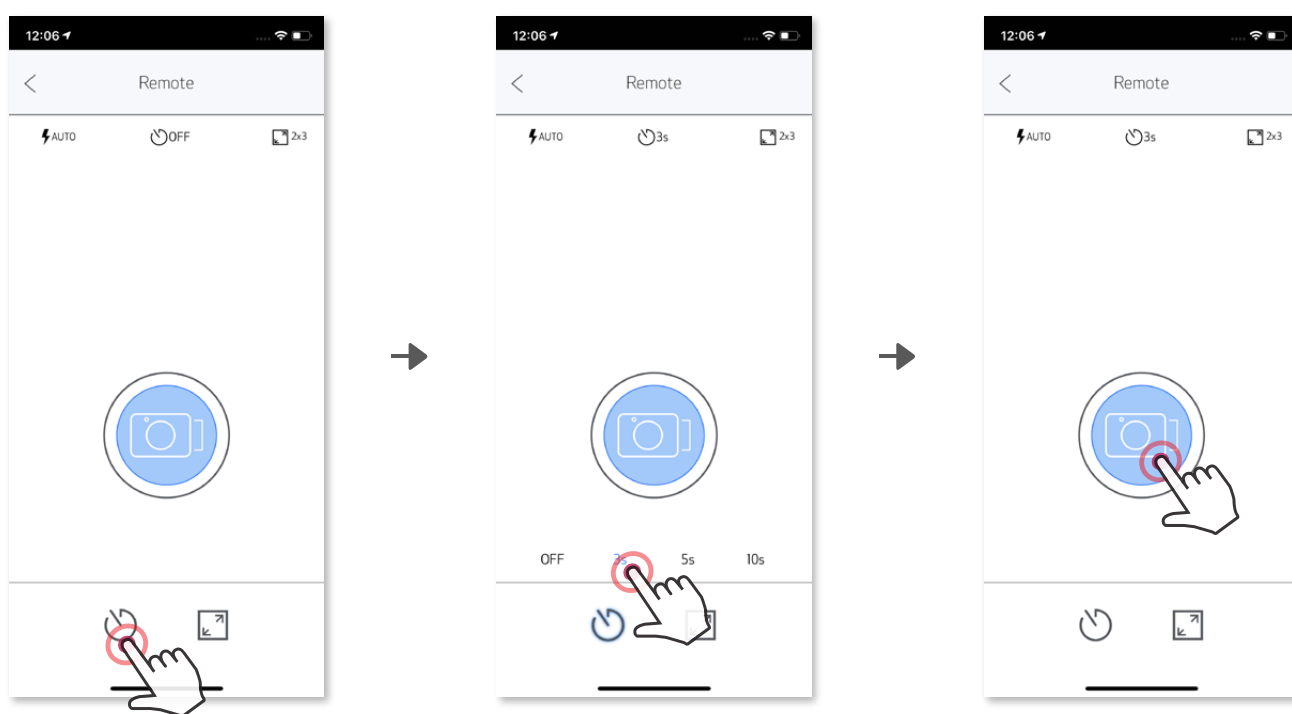

## POMER STRÁN

Stlačením ikony  môžete vybrať medzi dvoma pomermi strán (2 x 3 a 2 x 2).

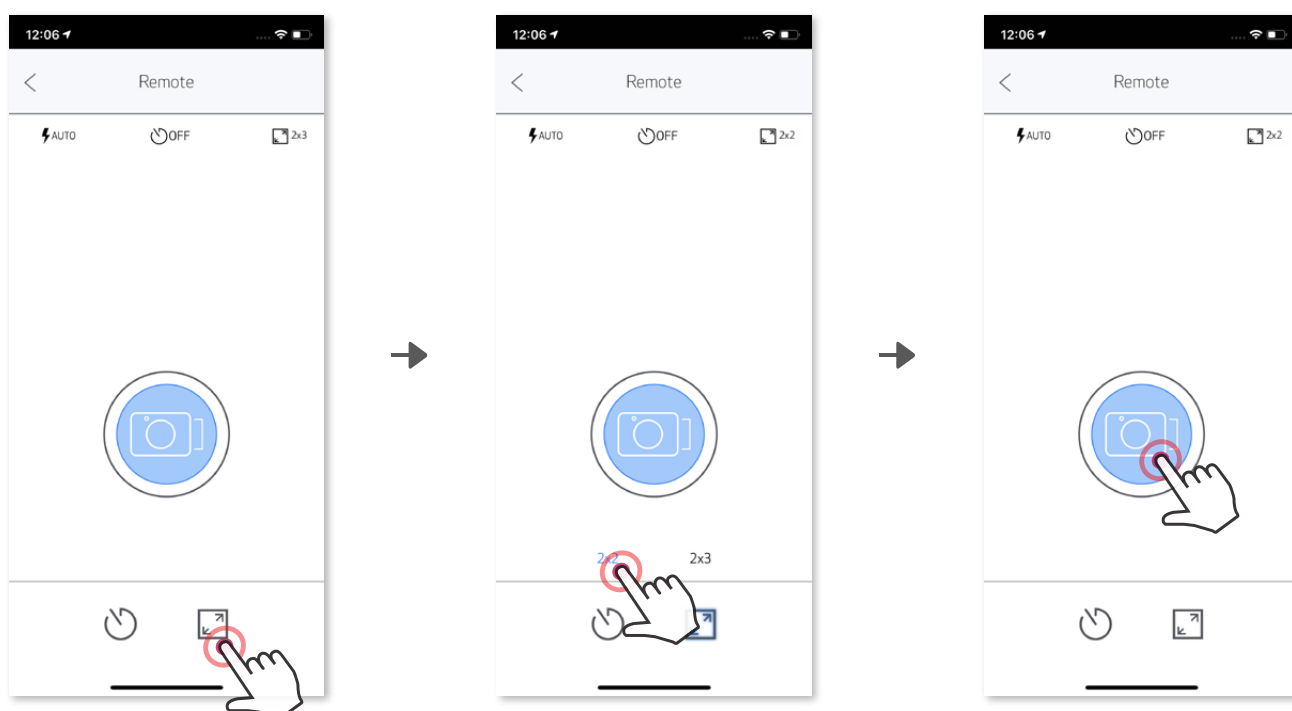



## ZVUKY FOTOAPARÁTU

Keď je fotoaparát pripojený k mobilnému zariadeniu, používateľ môže prispôbiť zvukové efekty funkcií „Zapnutie“, „Vypnutie“ a „Uzávierka“. Prostredníctvom aplikácie môže používateľ nahráť pre každý zvukový efekt fotoaparátu 3 zvukové súbory (maximálne 4-sekundové).

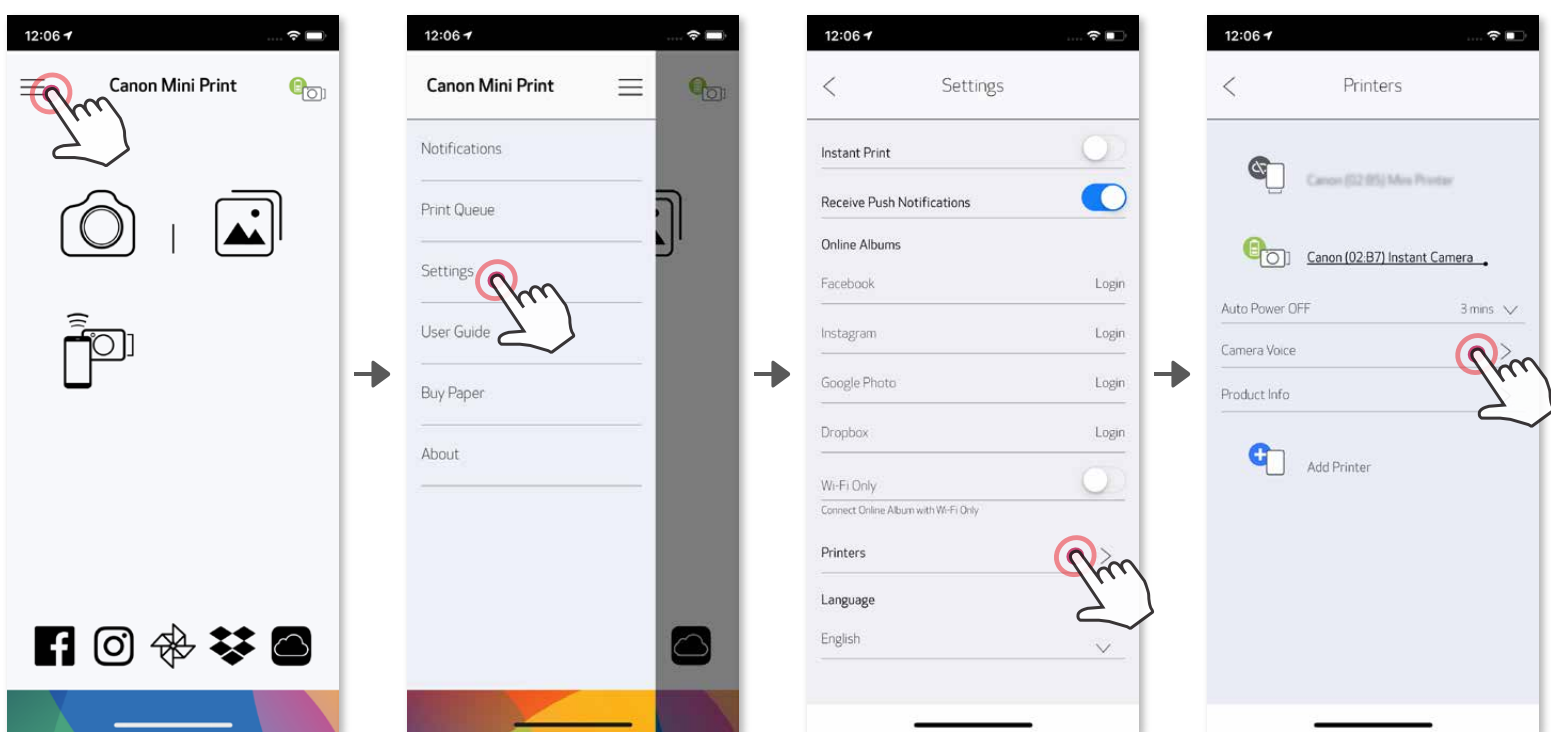
Ťuknite na ikonu  v hlavnej ponuke, prejdite na položku Nastavenia > Tlačiarne, vyberte zariadenie a ťuknite na položku „Zvuky fotoaparátu“.



Ak chcete spustiť nahrávanie, ťuknite na ikonu požadovaného zvukového súboru (napríklad ) a potom na ikonu .

Stlačením ikony  prehrajte zvuk. Stlačením ikony  uložte a použite zvukový efekt vo fotoaparáte.

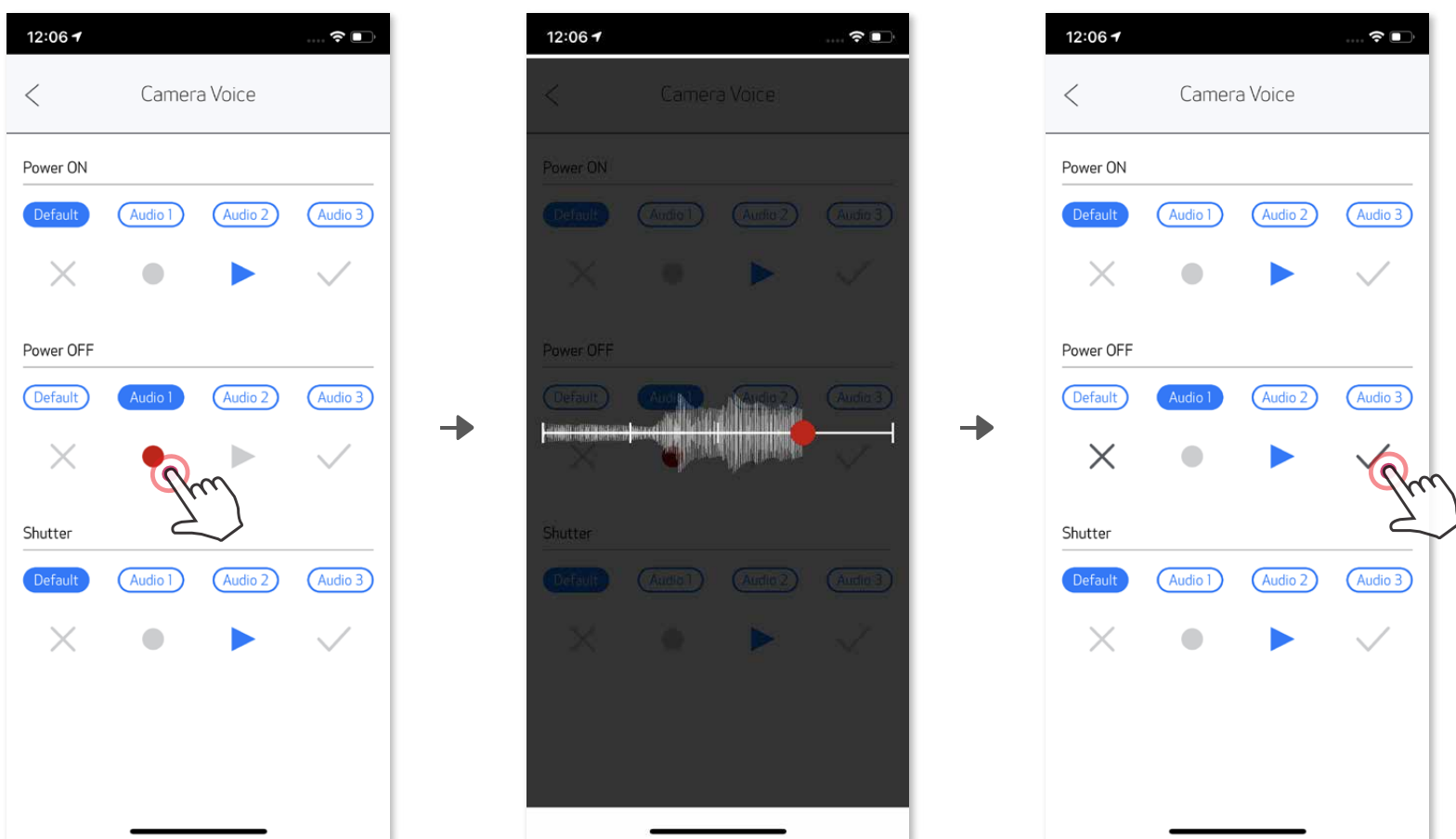





## INDIKÁTOR LED

Stav	Ovládanie/situácia	Indikátor LED
Zapnutie	Stlačte a podržte tlačidlo napájania	 >  Modrý > Biely
Pohotovostný režim	Po zapnutí zariadenia	 Biely
Vypnutie	Stlačte a podržte tlačidlo napájania	 Vyp.
Chyba hárka SMART SHEET™	Keď zariadenie zistí vloženie nesprávneho hárka SMART SHEET™ alebo inú chybu hárka SMART SHEET™	 Modrý (opakovane)
Spracovanie hárka SMART SHEET™	Keď zariadenie tlačí hárak SMART SHEET™	 Biely
Žiadny papier	Keď v zariadení nie je papier, neumožní fotografovanie	 Červený
Zaseknutý papier/ otvorený kryt	Pri zaseknutí papiera alebo otvorení krytu tlačiarne	 Červený
Pripravte sa na tlač	Príprava na tlač	 Biely
Tlač fotografie	Keď zariadenie tlačí fotografiu	 Žltý > Purpurový > Azúrový > Biely (opakovane)
Režim MS (režim hromadného úložiska)	Zariadenie je pripojené k počítaču	 Purpurový
Chyba karty MicroSD	Nemožno zapisovať údaje na kartu MicroSD	 Purpurový
Príliš vysoká teplota	Keď je zariadenie príliš horúce	 Červený (až do obnovenia bežnej teploty)
Príliš nízka teplota	Keď je zariadenie príliš studené	 Azúrový (až do obnovenia bežnej teploty)
Chladenie hlavy tlačiarne	Kontroluje sa teplota hlavy tlačiarne a pred tlačou sa nechá vychladnúť	 Azúrový (opakovane)

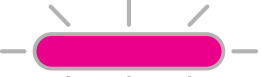
<b>Nízka úroveň nabitia batérie</b>	Keď je úroveň nabitia batérie len 20 %	 Biely > Červený (opakovane)
<b>Veľmi nízka úroveň nabitia batérie</b>	Keď je úroveň nabitia batérie príliš nízka	 Červený > Biely (opakovane)
<b>Aktualizácia firmvéru</b>	Keď zariadenie aktualizuje firmvér	 Biely
<b>Pomer strán 2 x 3</b>	Keď je vybratý pomer strán 2 x 3, jedenkrát blikne 8 diód LED doplnkového svetla	
<b>Pomer strán 2 x 2</b>	Keď je vybratý pomer strán 2 x 2, jedenkrát bliknú 4 diódy LED doplnkového svetla	

## RIEŠENIE PROBLÉMOV

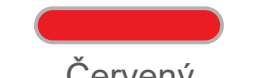
Stav	Signalizácia indikátorov LED	Úkony
<b>Chyba karty MicroSD</b>	 Purpurový	<ul style="list-style-type: none"> <li>• Skontrolujte, či je karta MicroSD správne vložená</li> <li>• Skontrolujte, či je karta MicroSD zaplnená</li> <li>• Skontrolujte, či je karta MicroSD poškodená</li> <li>• Skontrolujte, či je karta MicroSD kompatibilná</li> </ul>
<b>Zlyhalo podávanie papiera</b>	 Červený	<ul style="list-style-type: none"> <li>• Otvorte kryt priestoru pre papier a skontrolujte, či je vložený fotografický papier Canon ZINK™</li> </ul>
<b>Zaseknutie papiera</b>	 Červený	<ul style="list-style-type: none"> <li>• Vypnite a zapnite zariadenie; fotografický papier sa automaticky vysunie</li> </ul>
<b>Žiadny papier</b>	 Červený	<ul style="list-style-type: none"> <li>• Znova vložte fotografický papier Canon ZINK™ do zariadenia</li> </ul>
<b>Kryt tlačiarne nie je zatvorený správne</b>	 Červený	<ul style="list-style-type: none"> <li>• Zatvorte kryt tlačiarne správne</li> </ul>
<b>Prehrievanie</b>	 Červený	<ul style="list-style-type: none"> <li>• Počkajte, kým teplota zariadenia neklesne na normálnu; zariadenie bude pokračovať v práci</li> </ul>
<b>Pripojenie</b>	Nie je k dispozícii	<ul style="list-style-type: none"> <li>• Skontrolujte, či je nastavenie pripojenia Bluetooth® smartfónu správne</li> <li>• Skontrolujte, či je v aplikácii vybraté správne zariadenie</li> <li>• Skontrolujte, či je operačný systém smartfónu kompatibilný a aktuálny</li> </ul>
<b>Diaľkové ovládanie zlyhalo</b>	Nie je k dispozícii	<ul style="list-style-type: none"> <li>• Skontrolujte, či je zariadenie prepojené s aplikáciou</li> <li>• Skontrolujte aktuálnosť aplikácie a firmvéru</li> </ul>
<b>Prispôsobený zvuk zlyhal</b>	Nie je k dispozícii	<ul style="list-style-type: none"> <li>• Skontrolujte, či je zariadenie prepojené s aplikáciou</li> <li>• Skontrolujte aktuálnosť aplikácie a firmvéru</li> </ul>
<b>Zariadenie nefunguje</b>	Nie je k dispozícii	<ul style="list-style-type: none"> <li>• Skontrolujte, či úroveň nabitia batérie nie je príliš nízka. V prípade potreby znova nabite zariadenie</li> </ul>
<b>Fotografovanie</b>	Nie je k dispozícii	<ul style="list-style-type: none"> <li>• Skontrolujte, či je firmvér zariadenia aktuálny</li> <li>• Skontrolujte, či je k dispozícii vyrovnávací pamäť poradovníka tlačových úloh</li> <li>• Skontrolujte, či je v zariadení fotografický papier Canon ZINK™</li> </ul>

# TECHNICKÉ PARAMETRE

Technológia tlače	ZINK™
Rozlíšenie pri tlači	314 x 600 dpi (body na palec)
Rýchlosť tlače	Približne 50 sekúnd (motor sa spustí a zastaví, pri izbovej teplote 25 °C)
Pomer strán fotografie	2" x 2" alebo 2" x 3"
Kompatibilný papier	Fotografický papier ZP-2030-20 (20 hárkov) Canon ZINK™: ZP-2030-50 (50 hárkov) 2" x 3"/samolepiaca zadná strana
Kapacita papiera	Až 10 hárkov fotografického papiera ZINK™ + 1 hárok SMART SHEET™
Rozlíšenie fotografií	8 MP
Ohnisková vzdialenosť	25,4 mm
Clona	f/2,2
Rozsah zaostrenia	30 cm – ∞
Citlivosť	Automatická (ISO 100 – 1600)
Blesk	Áno (automatický)
Dosah blesku	0,5 – 1,0 m
Pamäťová karta	Karta MicroSD, až 256 GB
Zdroj napájania	Zabudovaná nabíjateľná lítium-polymérová batéria 700 mAh, 7,4 V
Rýchlosť nabíjania	Približne 120 minút (Úplné nabitie)
Sieťový adaptér	Výstupný prúd: 1 A (min.), napätie: 5 V
Parametre prostredia	- Odporúčaná teplota počas tlače, nabíjania a skladovania: 15 až 32 °C - Odporúčaná vlhkosť počas tlače, nabíjania a skladovania tlačiarne: 40 až 55 % relatívnej vlhkosti - Prevádzková teplota: 5 až 40 °C - Prevádzková vlhkosť: <70 % relatívnej vlhkosti
Automatické vypnutie	3 minúty/5 minút/10 minút (voliteľné v aplikácii)
Rozmery	121 (Š) x 80,3 (V) x 21,5 (H) mm
Hmotnosť	188 g
Kompatibilné operačné systémy (pre počítač)	Windows 7/8/8.1/10 Mac OSX 10.10 – 10.14
Pripojenie	Bluetooth® 4.0
Kompatibilné operačné systémy	iOS 9.0 alebo novší a Android 4.4 alebo novší
Mobilná aplikácia	Canon Mini Print
Pripojenie na nabíjanie a prenos údajov	USB 2.0 (Micro USB)

Podlieha zmene bez upozornenia



# INŠTALÁCIA APLIKÁCIE

## MOŽNOSŤ ①

VYHLÁDANIE VÝRAZU „Canon Mini Print“ V OBCHODOCH APP STORE

Pre Android™ – z obchodu Google Play™

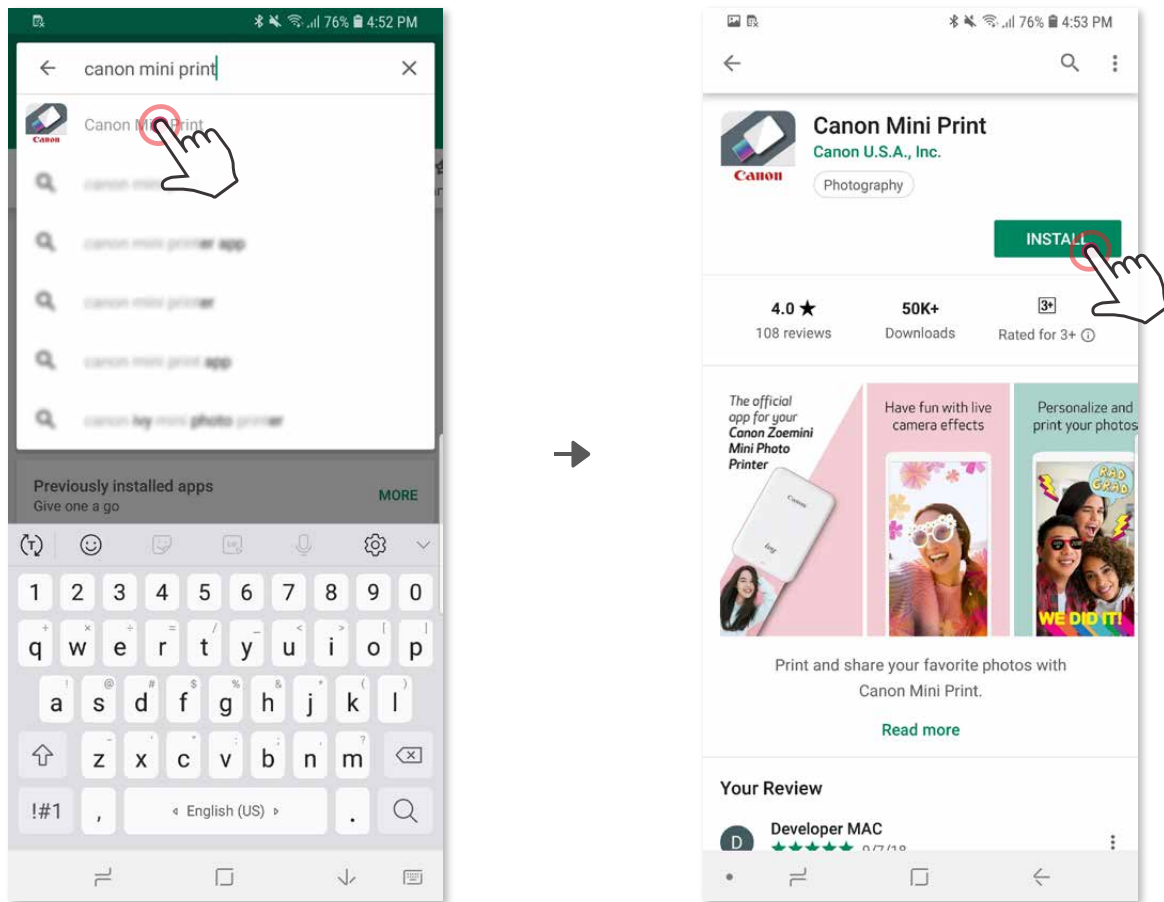

Pre iOS® – z obchodu App Store®

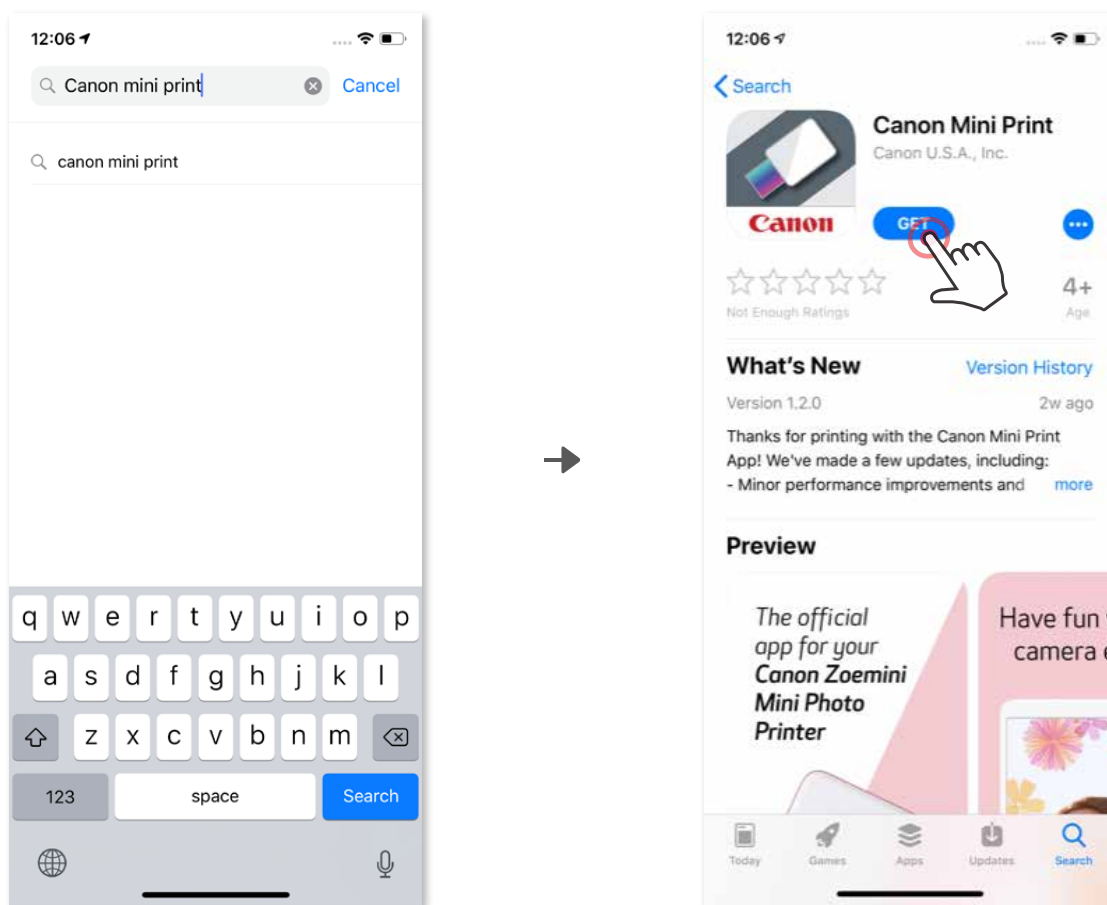

## MOŽNOSŤ ②

POUŽITIE KÓDU QR – NASKENOVANIE KÓDU QR ZO „Stručnej príručky“



Pre Android

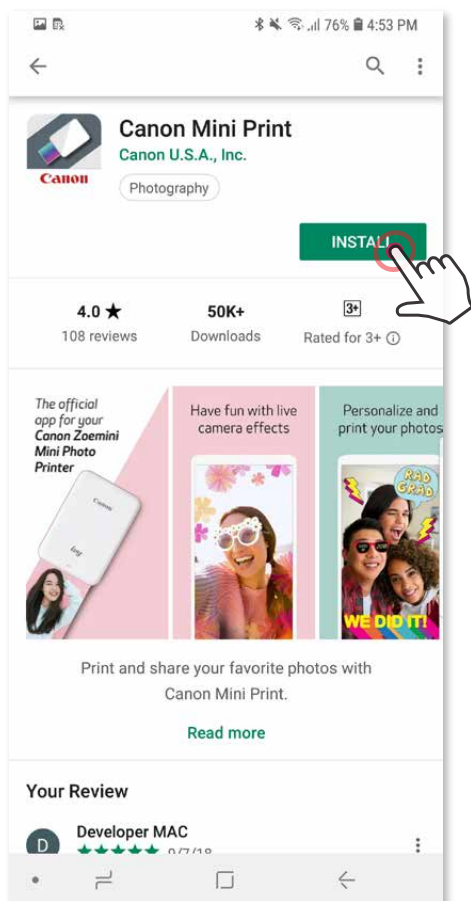

Pre iOS

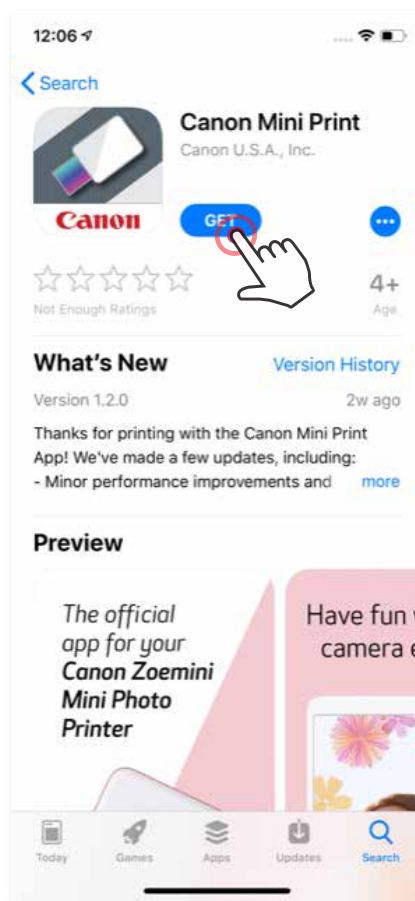

## MOŽNOSŤ ③

V prehliadači v zariadení prejdite na lokalitu <https://app.canonminiprint.com/>

## MOŽNOSŤ ④

POUŽÍVANIE FUNKCIE NFC LEN V SYSTÉME Android

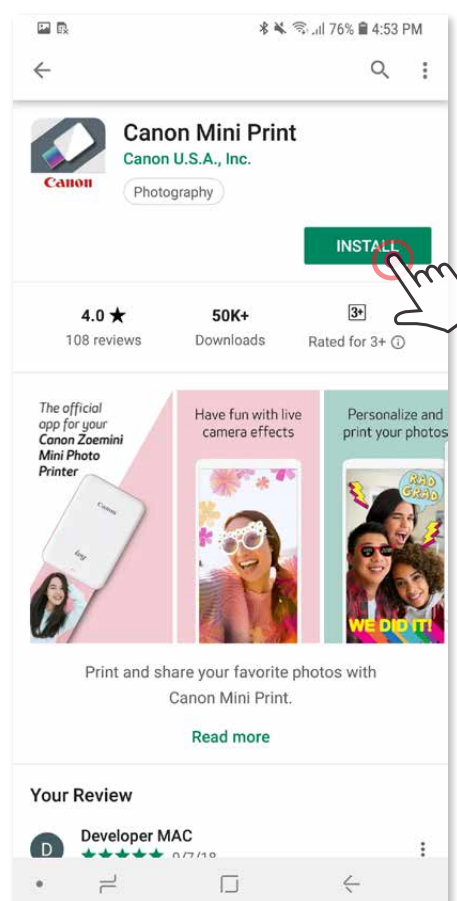
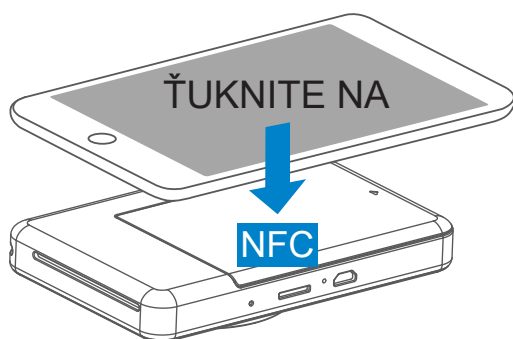

# PÁROVANIE MOBILNÉHO ZARIADENIA A TLAČIARNE S FOTOAPARÁTOM NA OKAMŽITÚ TLAČ

## Párovanie v systéme Android

- ① Zapnite tlačiareň stlačením a podržaním tlačidla napájania, kým sa nerozsvieti indikátor LED stavu.
- ② Otvorte ponuku „Nastavenia“ mobilného zariadenia, aby ste povolili pripojenie Bluetooth® a spárovali zariadenie s tlačiarňou.

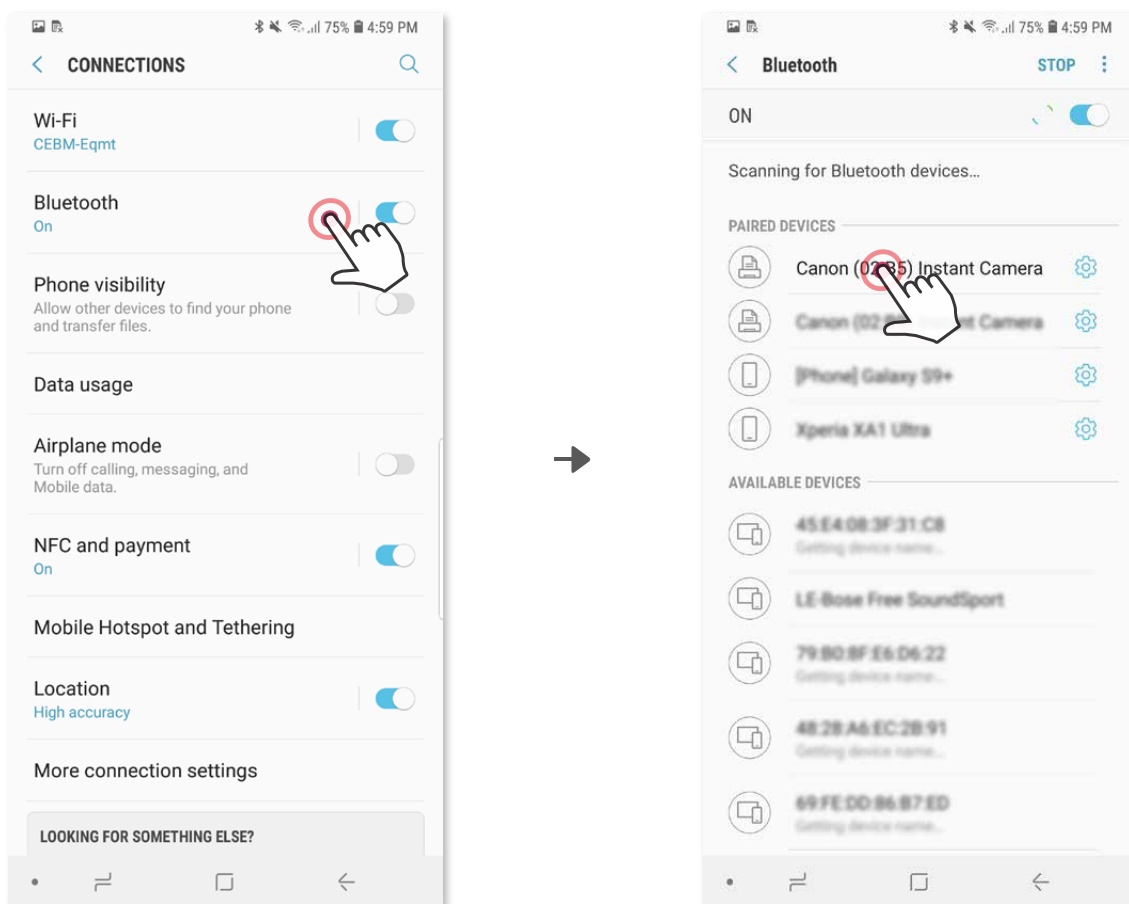

- ③ **MOŽNOSŤ A** – Pridajte tlačiareň do aplikácie. Ťuknite na ikonu vpravo hore a vyberte tlačiareň. Po pripojení sa ikona zmení tak, aby signalizovala kapacitu batérie.

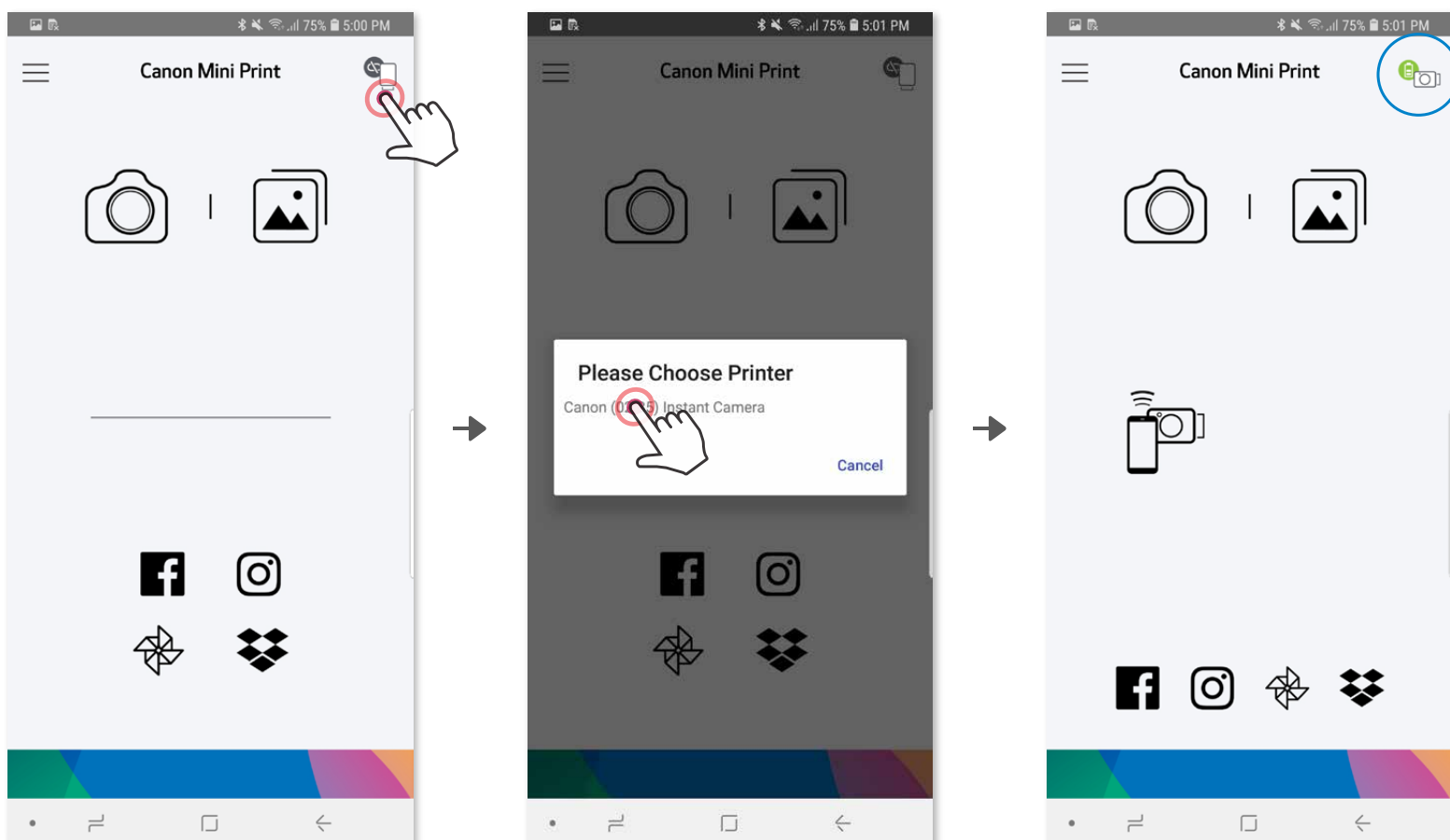

③ **MOŽNOSŤ B** – Pridajte tlačiareň do aplikácie. V hlavnej ponuke prejdite na položku „Nastavenia“, vyberte položku „Tlačiarne“, ťuknite na položku „Pridať tlačiareň“ a vyberte tlačiareň.

Tlačiareň sa zobrazí v zozname „Tlačiarne“ a ikona sa zmení tak, aby signalizovala kapacitu batérie.

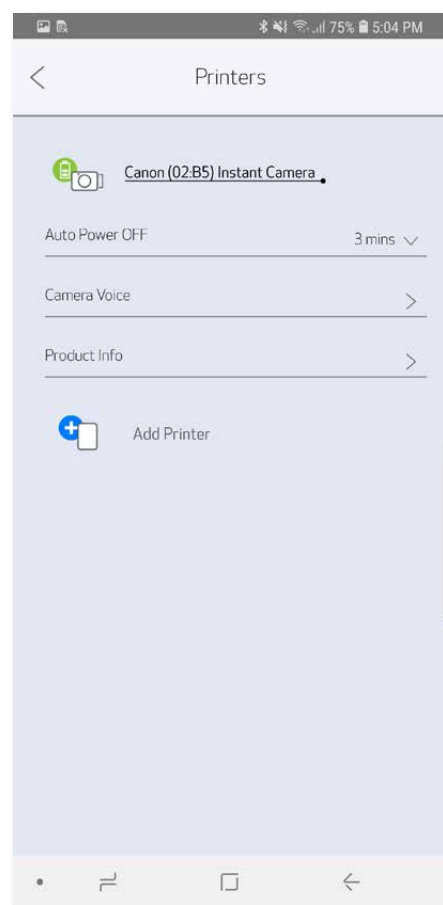
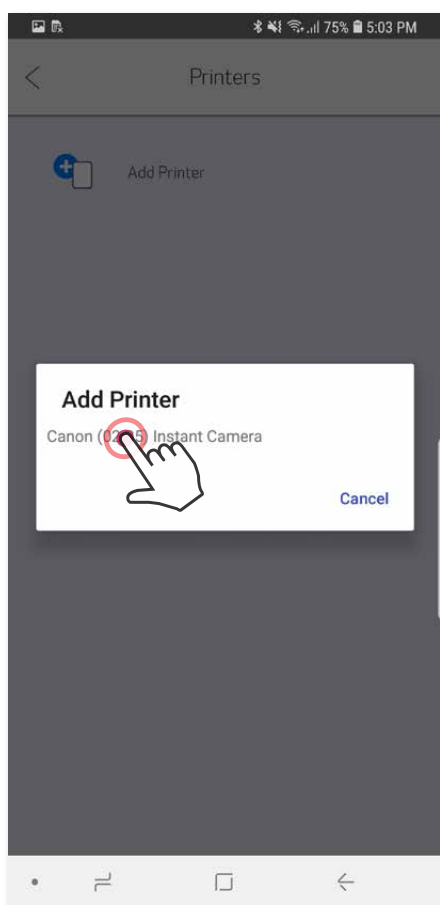
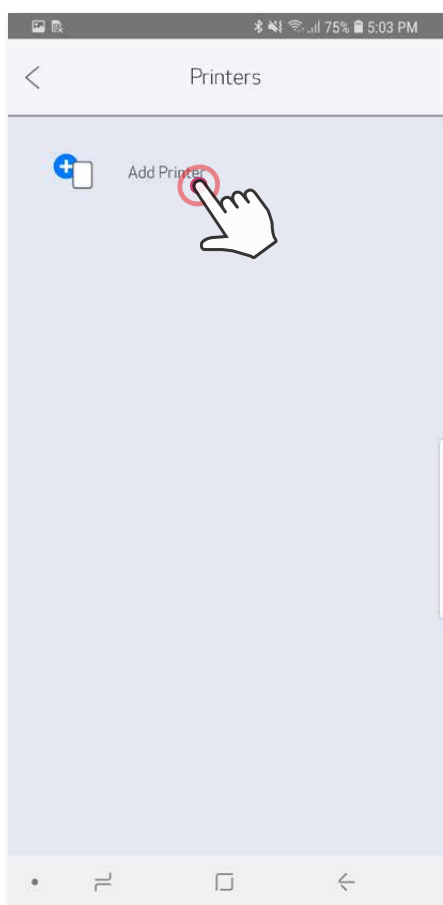
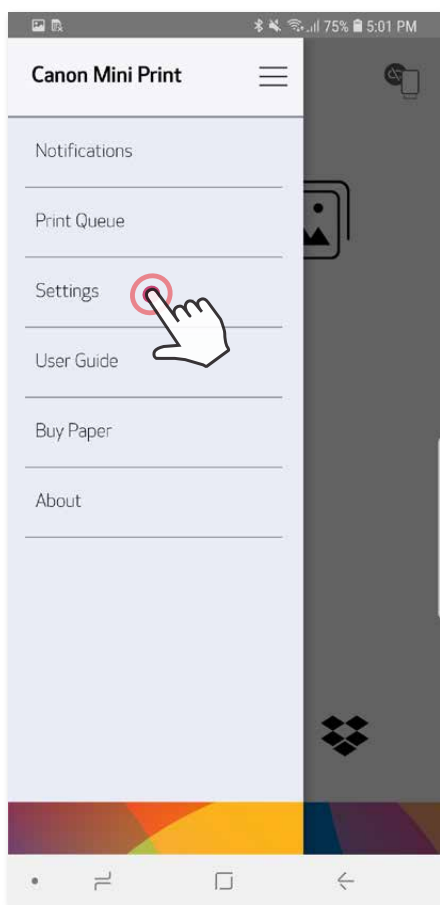
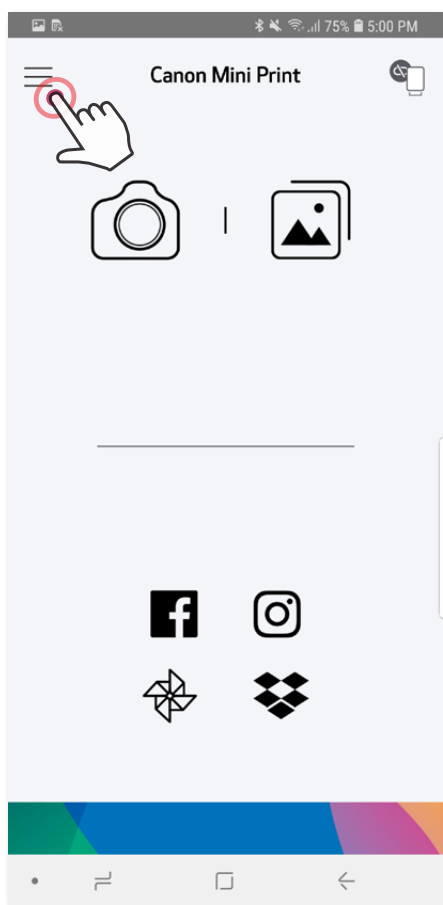

## Párovanie v systéme iOS

- ① Zapnite tlačiareň stlačením a podržaním tlačidla napájania, kým sa nerozsvieti indikátor LED.
- ② Otvorte ponuku „Nastavenia“ mobilného zariadenia, aby ste povolili pripojenie Bluetooth® a spárovali zariadenie s tlačiarňou.

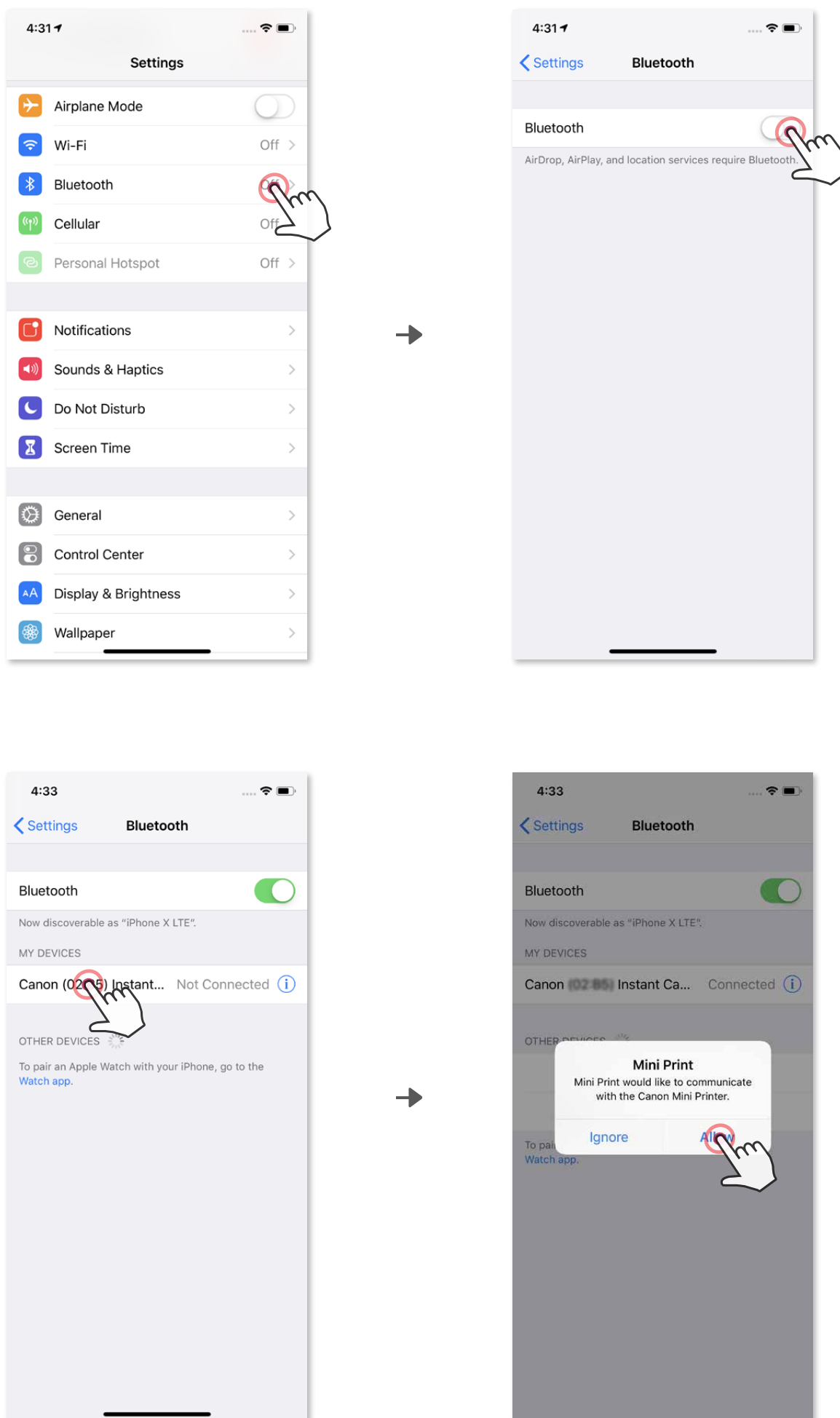

- ③ **MOŽNOSŤ A** – Pridajte tlačiareň do aplikácie. Ťuknite na ikonu vpravo hore a vyberte tlačiareň.  
Po pripojení sa ikona zmení tak, aby signalizovala kapacitu batérie.

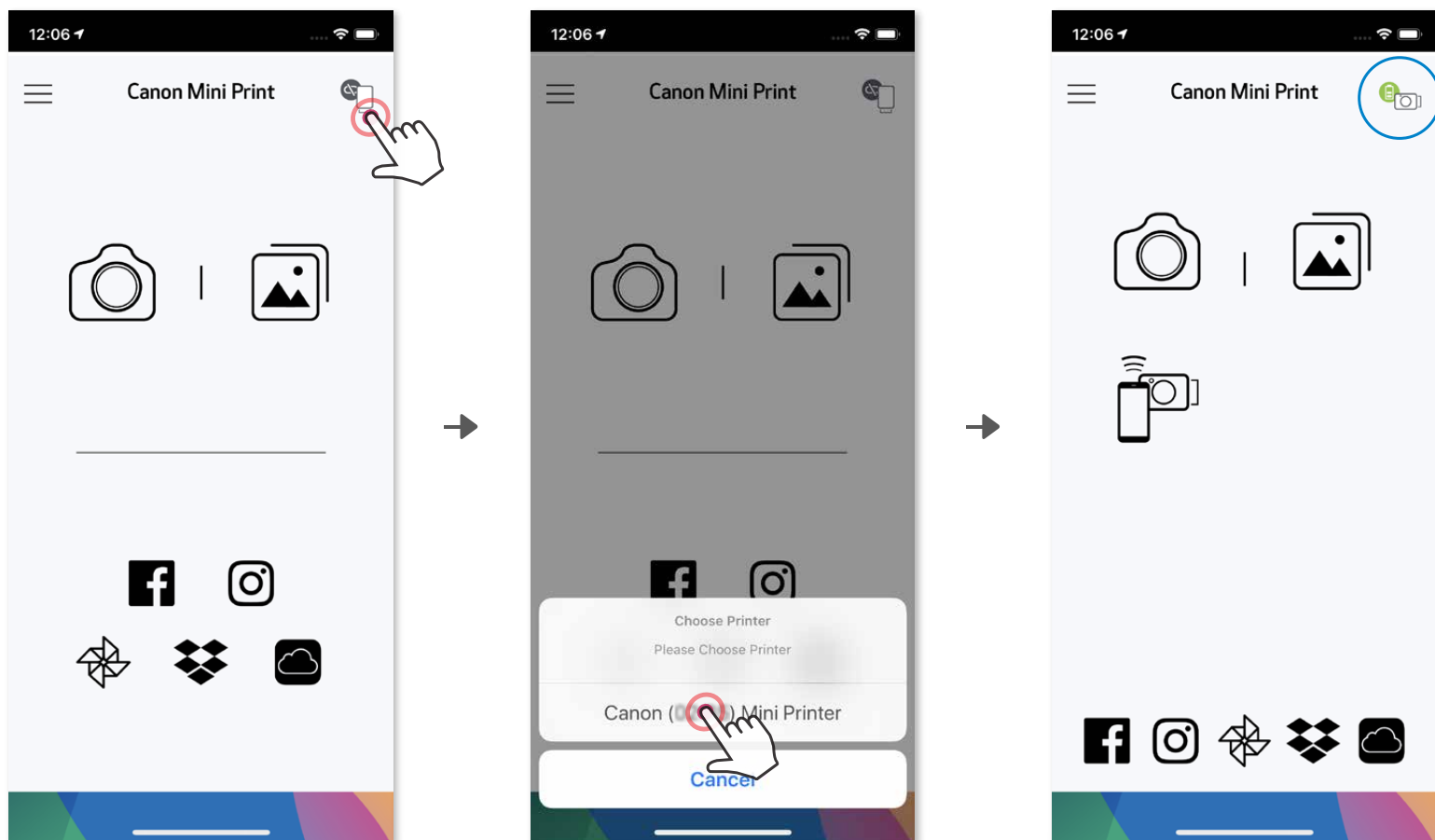

—ALEBO—

- ③ **MOŽNOSŤ B** – Pridajte tlačiareň do aplikácie. V hlavnej ponuke prejdite na položku „Nastavenia“, vyberte položku „Tlačiarne“, ťuknite na položku „Pridať tlačiareň“ a vyberte tlačiareň.  
Tlačiareň sa zobrazí v zozname „Tlačiarne“ a ikona sa zmení tak, aby signalizovala kapacitu batérie.

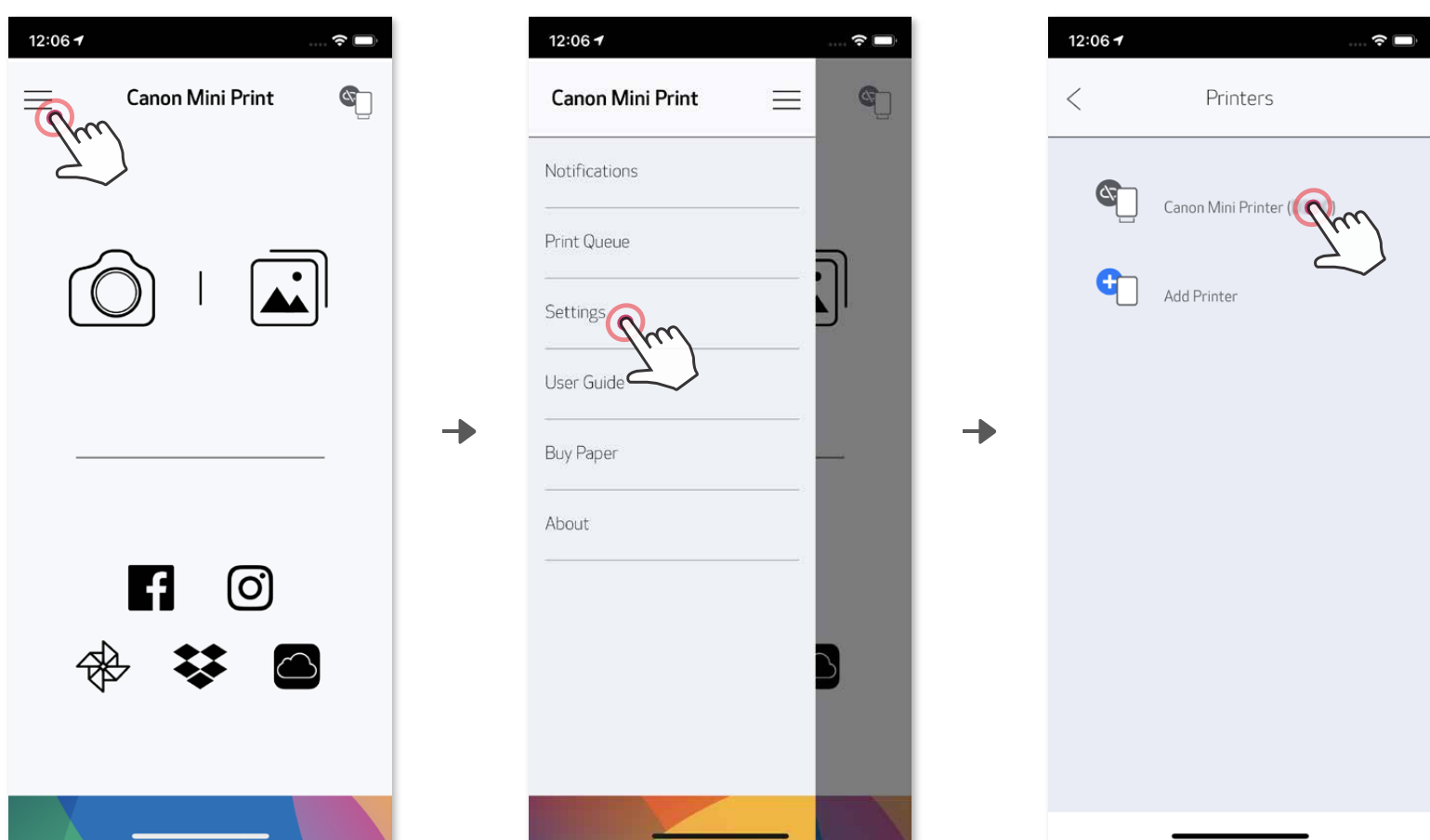

## Párovanie v systéme Android (s funkciou NFC)

- ① V mobilnom zariadení skontrolujte, či sú povolené funkcie NFC a Bluetooth®.
- ② Otvorte aplikáciu Canon Mini Print.
- ③ Umiestnite mobilné zariadenie na vrchnú časť tlačiarne.
- ④ Podľa pokynov na obrazovke dokončíte prvé párovanie a pripojenie. Alebo sa tlačiareň spáruje s mobilným zariadením automaticky.

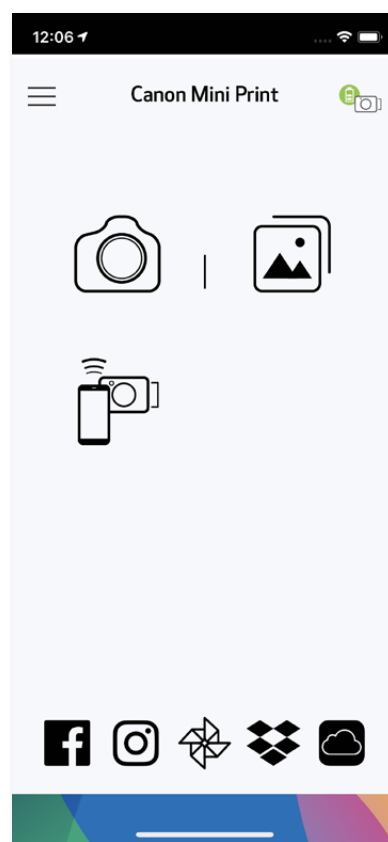
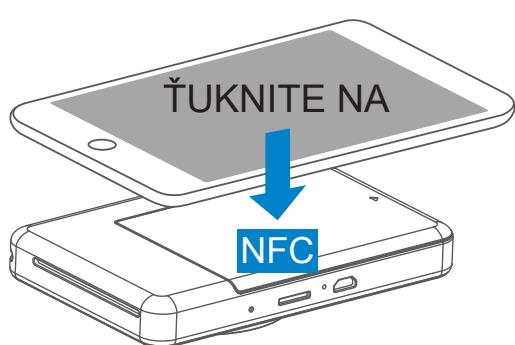

### ! POZNÁMKA

#### Ikona stavu tlačiarne (zobrazená v aplikácii)



Pridanie  
novej  
tlačiarne



Tlačiareň nie  
je pripojená



Tlačiareň je pripojená  
(zobrazuje sa  
stav batérie)

### Informácie o párovaní

- Jednu tlačiareň možno spárovať len s jedným zariadením so systémom iOS alebo Android.
- Jedno zariadenie so systémom iOS alebo Android môže byť pripojené k viacerým tlačiarňam. Ak chcete spárovať ďalšiu tlačiareň, prejdite do ponuky Nastavenia tlačiarne v hlavnej ponuke a ťuknite na položku „Pridať tlačiareň“.
- Vyhľadajte a spárujte tlačiareň s názvom „Canon (xx:xx) Fotoaparát na okamžitú tlač“. Posledné 4 číslice čísla MAC (xx:xx) na štítku v tlačiarňi sa musia zhodovať.
- Vyhľadávanie a prenos pomocou pripojenia Bluetooth® môže zlyhať v závislosti od prostredia. Skontrolujte stav pripojenia Bluetooth® v mobilnom zariadení a skúste to znova.

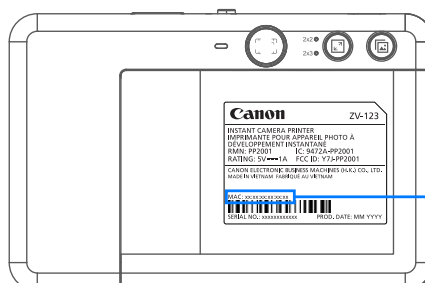
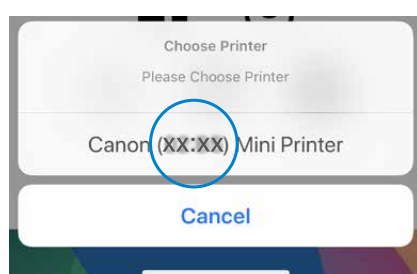

MAC: xx:xx:xx:xx:xx:xx

# POUŽÍVATEĽSKÉ ROZHRRANIE

## DOMOVSKÁ OBRAZOVKA

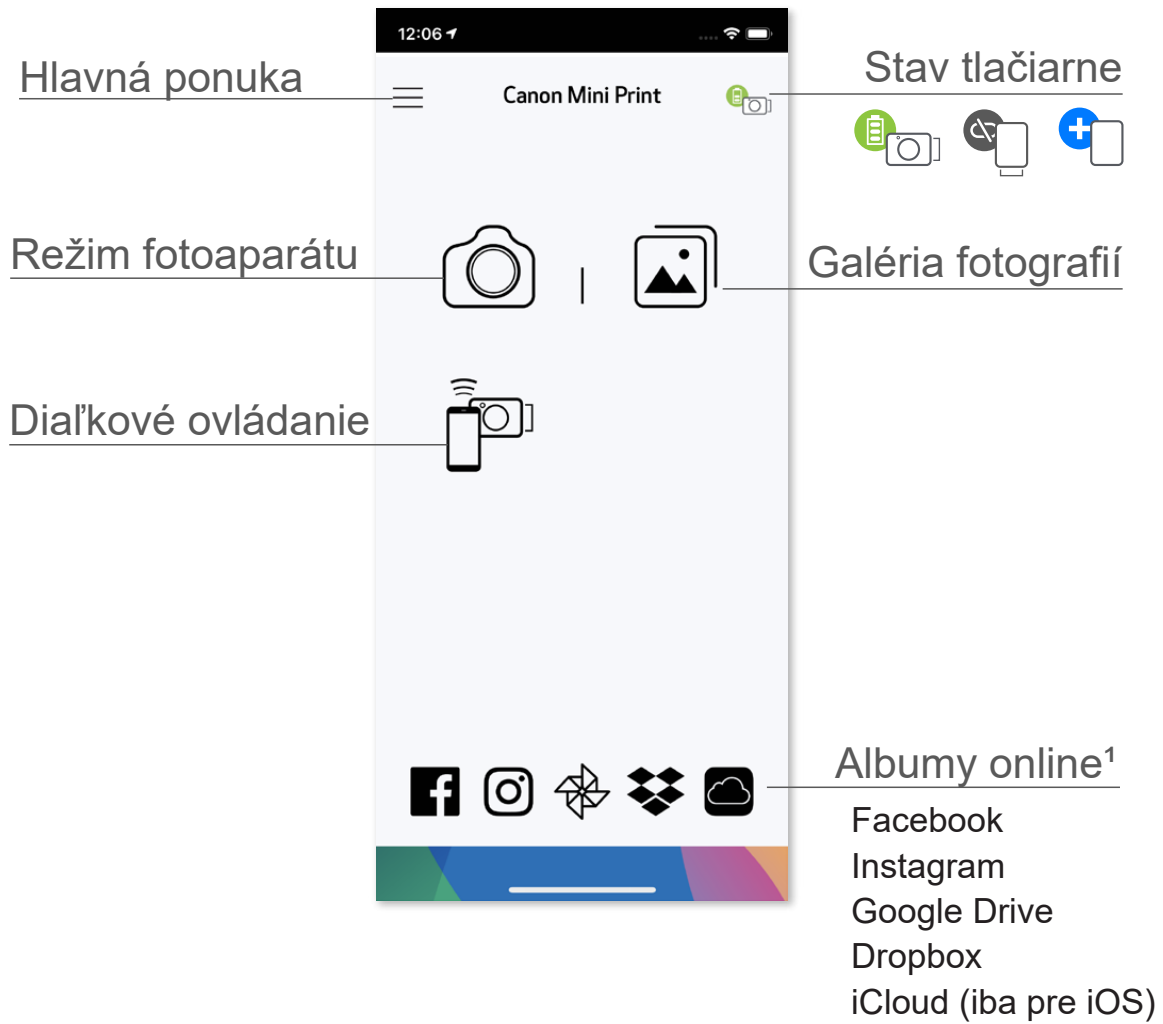

## HLAVNÁ PONUKA

Zobrazenie správ v aplikácii

Zobrazenie a odstránenie obrázkov v poradovníku tlačových úloh

Prístup k informáciám a nastaveniam spárovanej tlačiarne

Zobrazenie používateľskej príručky a najčastejších otázok online

Kúpa fotografického papiera z obchodu online

Kontrola verzie aplikácie, zmluvy používateľa

a vyhlásenia o používaní osobných údajov

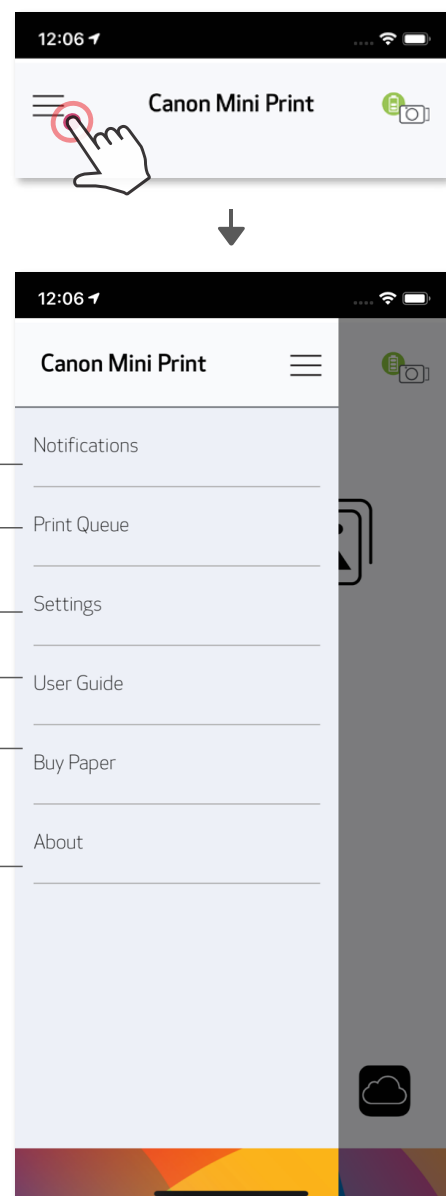



Používanie aplikácie, funkcie a dostupné albумы online sa môžu líšiť v závislosti od zariadenia a regiónu.

1) Vyžaduje sa pripojenie na internet. Na používanie sa vyžadujú aktívne kontá sociálnych médií alebo cloudové kontá.



## FOTOAPARÁT SMARTFÓNU

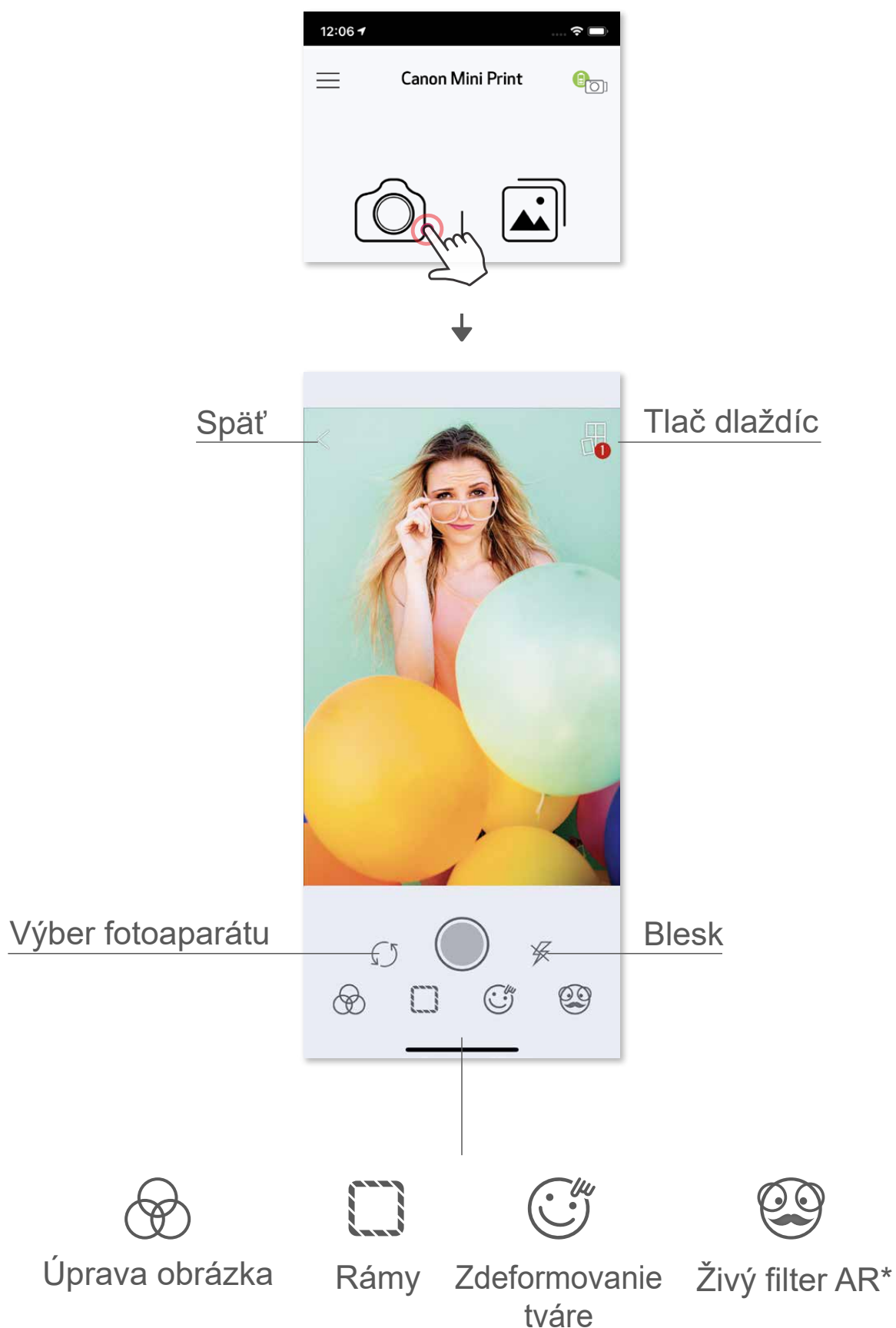

- ① Ťuknutím na ikonu  na domovskej obrazovke zhotovte fotografiu pomocou fotoaparátu smartfónu. (Ak chcete zhotoviť fotografiu s efektmi, ťuknite na ikony v dolnej časti.)
- ② Zhotovenú fotografiu môžete tlačiť, upraviť, zdieľať alebo uložiť.
- ③ Ak chcete tlačiť, ťuknite na ikonu .



\* Vyžaduje sa detekcia tváre na obrázku

## GALÉRIA FOTOGRAFIÍ

V časti Galéria fotografií môžete prehliadať fotografie v zobrazení galérie, podľa priečinkov alebo kalendára.

- ① Ťuknutím na ikonu  na domovskej obrazovke zobrazíte okno Galéria fotografií.
- ② Vybratú fotografiu môžete tlačíť, upraviť, zdieľať alebo uložiť.
- ③ Ak chcete tlačíť, ťuknite na ikonu .

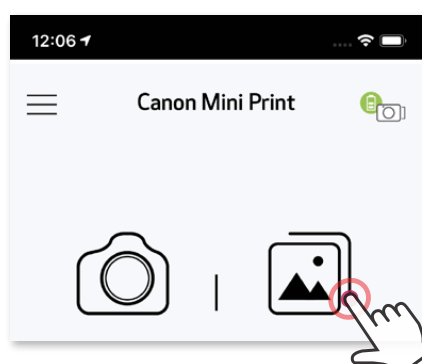

Všetky fotografie – galéria

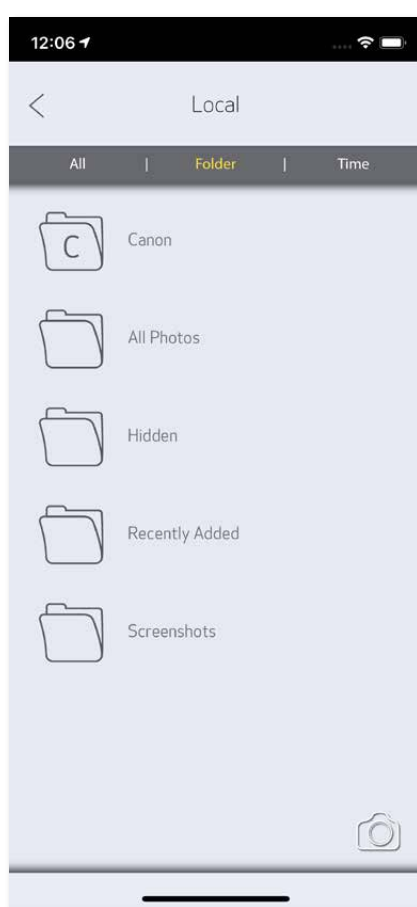

Zobrazenie priečinka



Zobrazenie kalendára

## TLAČ FOTOGRAFIÍ

Keď budete pripravení, ťuknutím na ikonu  vytlačte fotografiu.  
Skontrolujte, či je tlačiareň zapnutá a spárovaná/pripojená.



Na stránke Poradovník tlačových úloh môžete

- 1 Ťuknutím na ikonu  odstrániť fotografiu v poradovníku tlačových úloh
- 2 Zmeniť poradie tlače ťuknutím na fotografiu a potiahnutím prstom
- 3 Ťuknutím zastaviť tlač konkrétnej fotografie; zobrazí sa znak pozastavenia

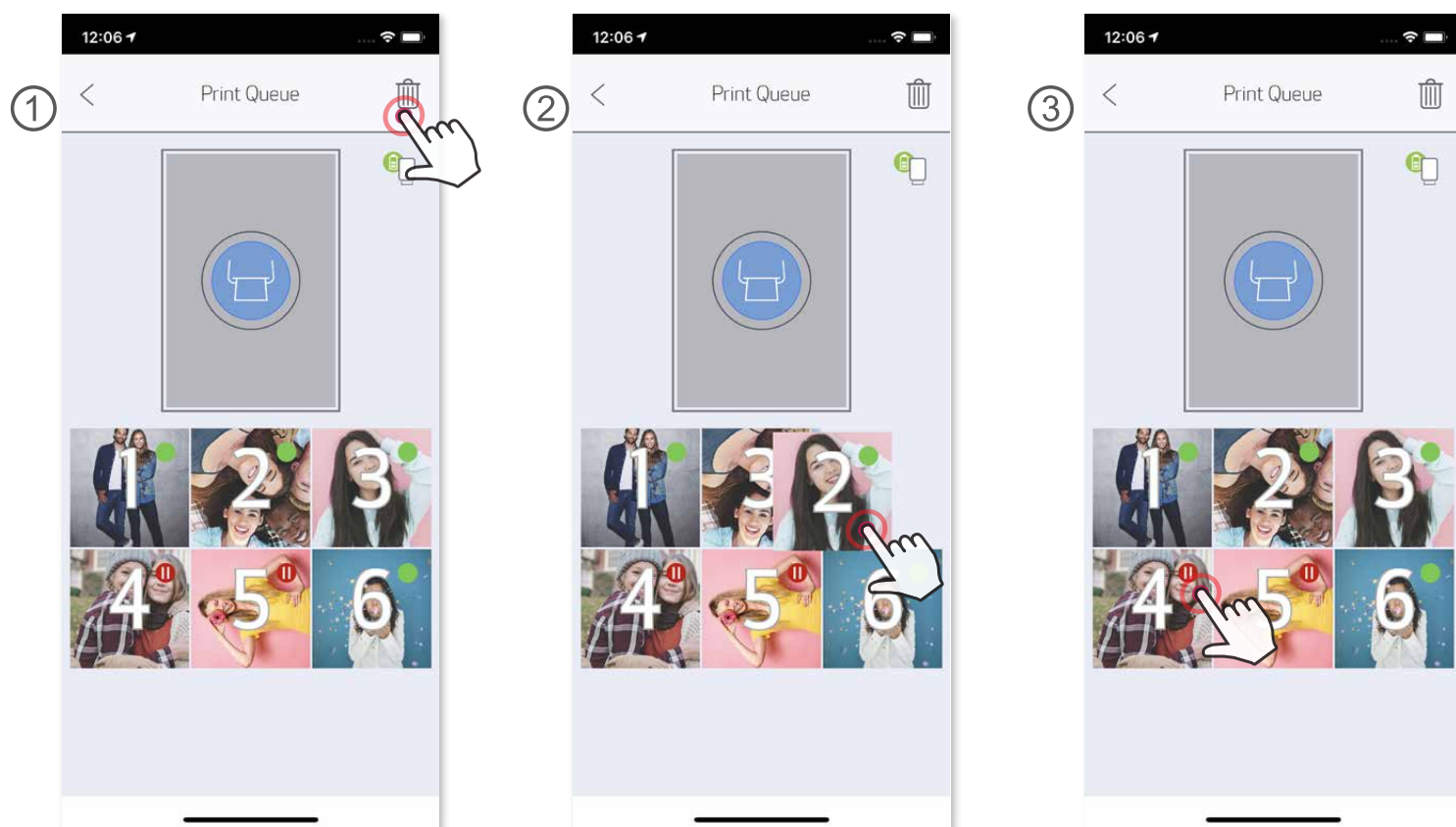

Poznámka k poradovníku tlačových úloh: Ak pri odosielaní tlače nie je tlačiareň zapnutá a pripojená, obrázok sa uloží do poradovníka tlačových úloh. Ak chcete uvoľniť tlač, jednoducho zapnite tlačiareň a znovu ju pripojte. Zobrazí sa otázka, či chcete vytlačiť obrázok v poradovníku. Ak chcete zobraziť alebo odstrániť obrázky v poradovníku, prejdite do hlavnej ponuky > Poradovník tlačových úloh.

### POZNÁMKA

- Vytlačený obrázok sa môže líšiť od pôvodného obrázka, pretože „technológia obrazovky“ používaná na zobrazovanie farieb na mobilnom zariadení sa líši od „technológie tlače“ používanej na tlač farieb na papier.
- Počas tlače alebo zaseknutia papiera nevyťahujte papier silou.
- Počas tlače neotvárajte vrchný kryt. Môže sa tým ovplyvniť kvalita tlače.
- Ak na tlačiareň pôsobia vibrácie alebo ňou zatrasiete, môže to mať vplyv na kvalitu tlače fotografií.

## ÚPRAVA FOTOGRAFIÍ

Obrázok môžete prispôbiť pomocou úprav, ako sú filtre, nálepky, text a pod.

- ① Ťuknite na ikony na dolnom paneli obrazovky.
- ② Prispôbujte podľa svojho želania.
- ③ Skôr než opustíte obrazovku, nezabudnite zmeny uložiť, zdieľať alebo vytlačiť.



Úprava obrázka

Rámy

Text

Zdeformovanie  
tváre\*

Nálepky

Filter obrázkov

Kreslenie

Jas

Kontrast

Sýtosť

RGB

Preklopiť  
(vertikálne)

Preklopiť  
(horizontálne)

Otočiť

\* Vyžaduje sa detekcia tváre na obrázku.

## POUŽÍVANIE FUNKCIE TLAČ DLAŽDÍC

Pomocou funkcie Tlač dlaždíc môžete vytlačiť jednu fotografiu na viacero stránkov a vytvoriť tak väčší dlaždicový výtlačok.

- ① Keď ste pripravení tlačiť, ťuknite na ikonu  a potom na výber výtlačkov s 2 x 2 alebo 3 x 3 dlaždicami. (Zobrazia sa čiary, ktoré znázorňujú rozdelenie obrázka.)



- ② Ťuknutím na ikonu  vytlačte dlaždice a potom ich spojte, aby ste vytvorili väčší dlaždicový výtlačok.





## POUŽÍVANIE FUNKCIE TLAČ KOLÁŽE

Pomocou funkcie Koláž môžete na jeden hárok 2 x 3 vytlačiť až 6 fotografií.

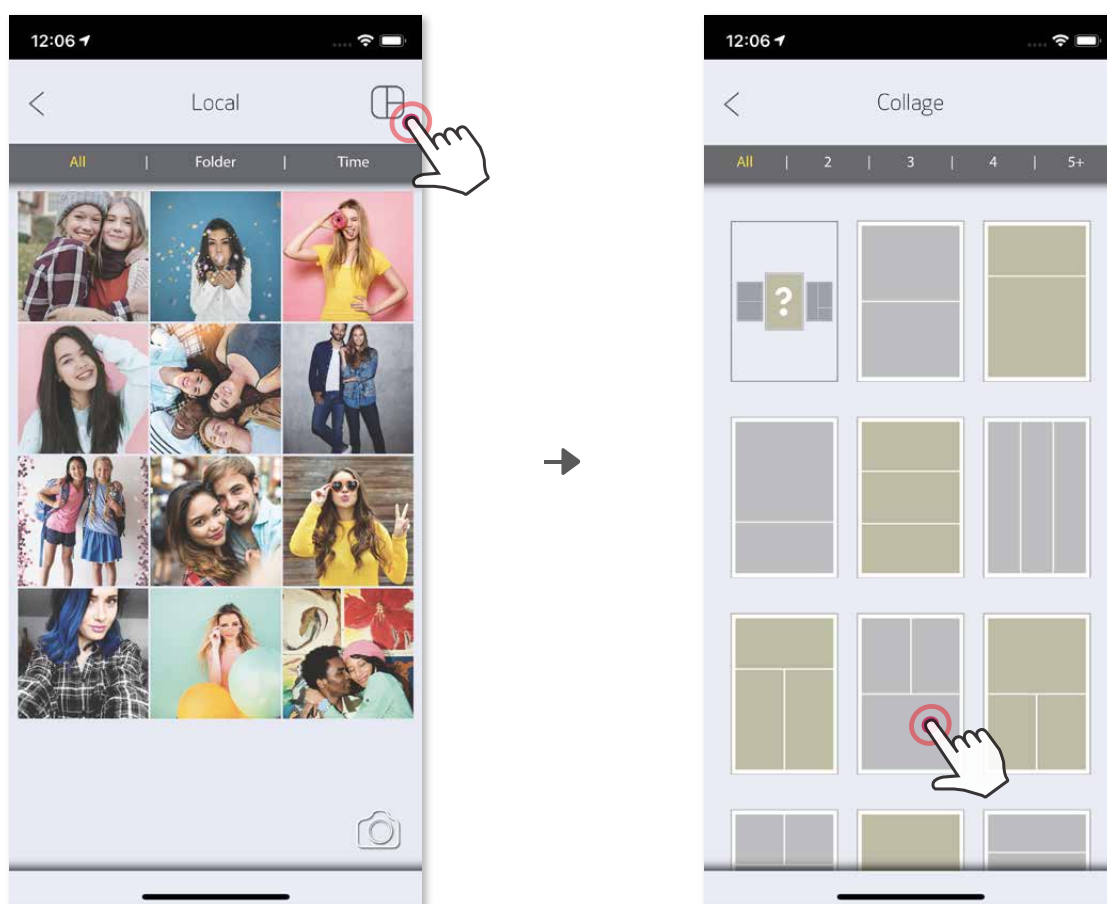
- ① Otvorte fotografie v okne Galéria fotografií alebo z albumov online.
- ② Ťuknutím na ikonu  zobrazíte voľby šablón koláží a vyberte požadovanú šablónu (môžete si vybrať z 2 až 6 fotografií v šablóne).



- ③ Skontrolujte počet fotografií potrebných pre šablónu a ťuknite na položku „Vybraté“.
- ④ Upravte obrázky v koláži podľa svojich predstáv a ťuknutím na ikonu  ju vytlačte, ťuknutím na ikonu  ju zdieľajte alebo ťuknutím na ikonu  ju uložte.

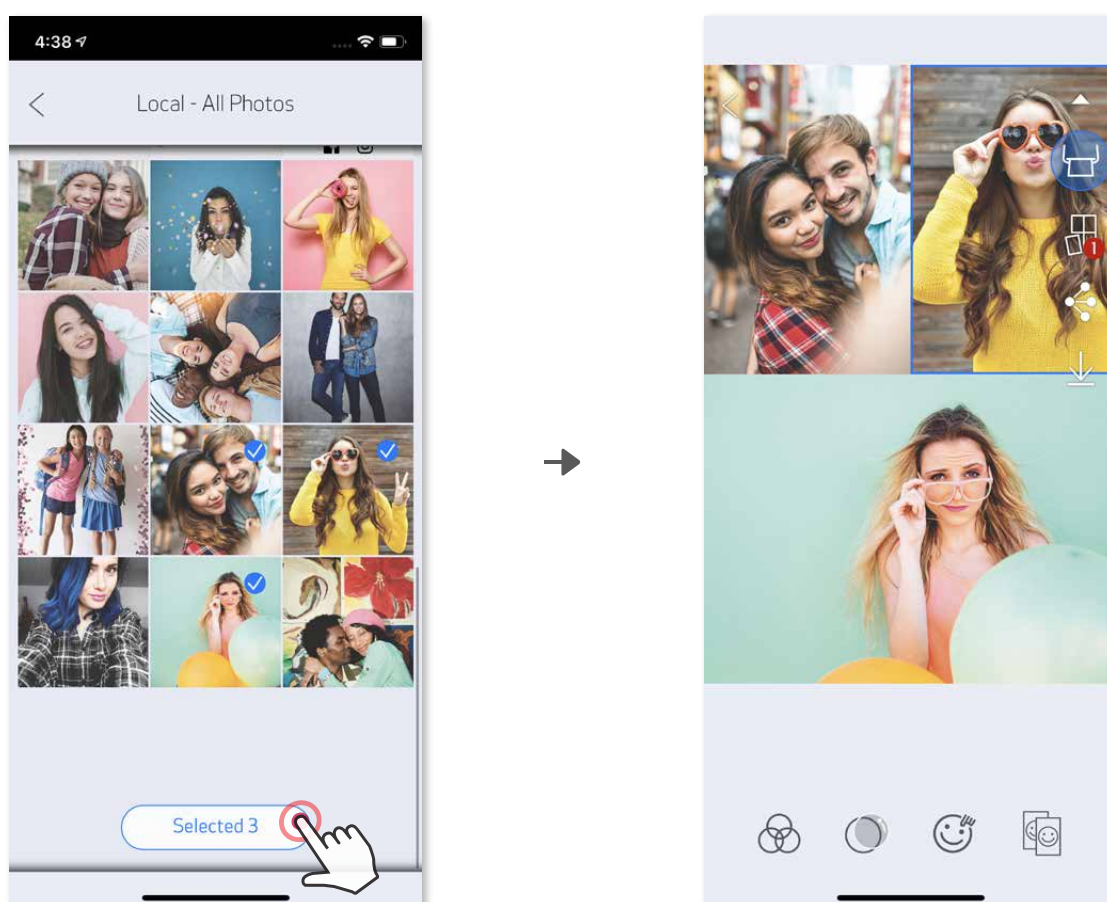

## ZDIEĽANIE FOTOGRAFÍ

Obrázky a úpravy môžete jednoducho zdieľať alebo ukladať.

- ① Keď budete pripravení, ťuknutím na ikonu  otvorte možnosti v zariadení.
- ② Zdieľajte fotografie s aplikáciou uvedenou v zozname alebo ich uložte do úložiska fotografií v zariadení.



Android

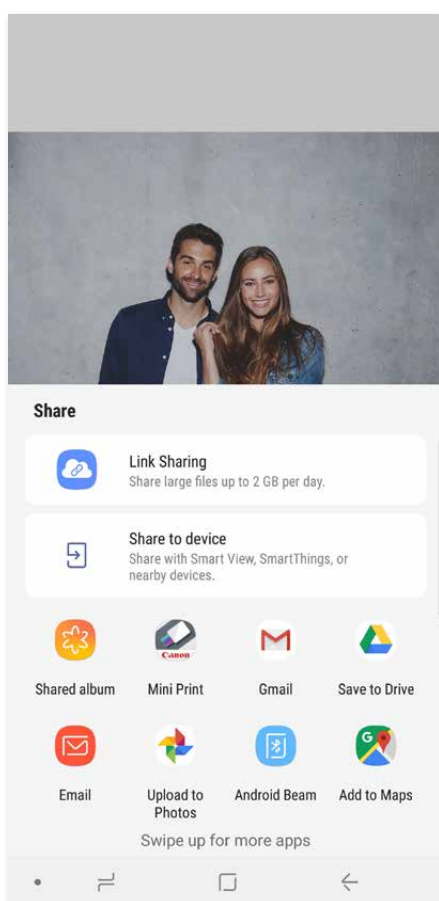

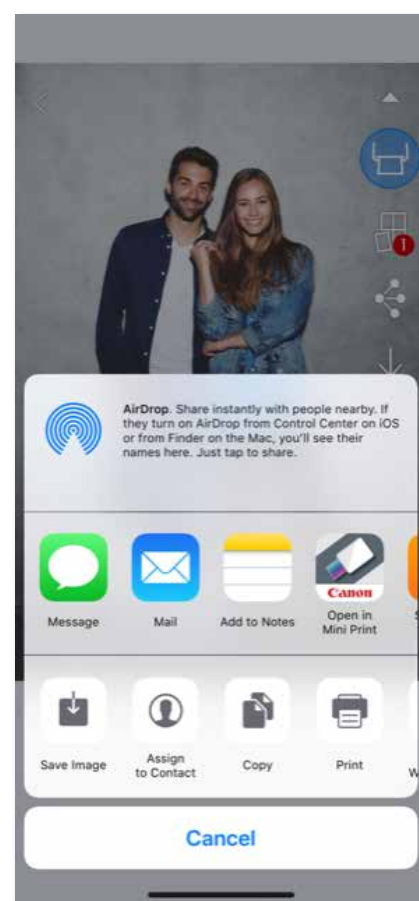

iOS



## UKLADANIE FOTOGRAFIÍ

Obrázky môžete jednoducho ukladať do priečinka Canon v aplikácii.

- ① Keď budete pripravení, ťuknutím na ikonu  uložte obrázok.
- ② Ak chcete zobrazit' uložené obrázky, ťuknite na ikonu , potom na položku „Priečink“ a napokon na položku „Lokálne – Canon“.

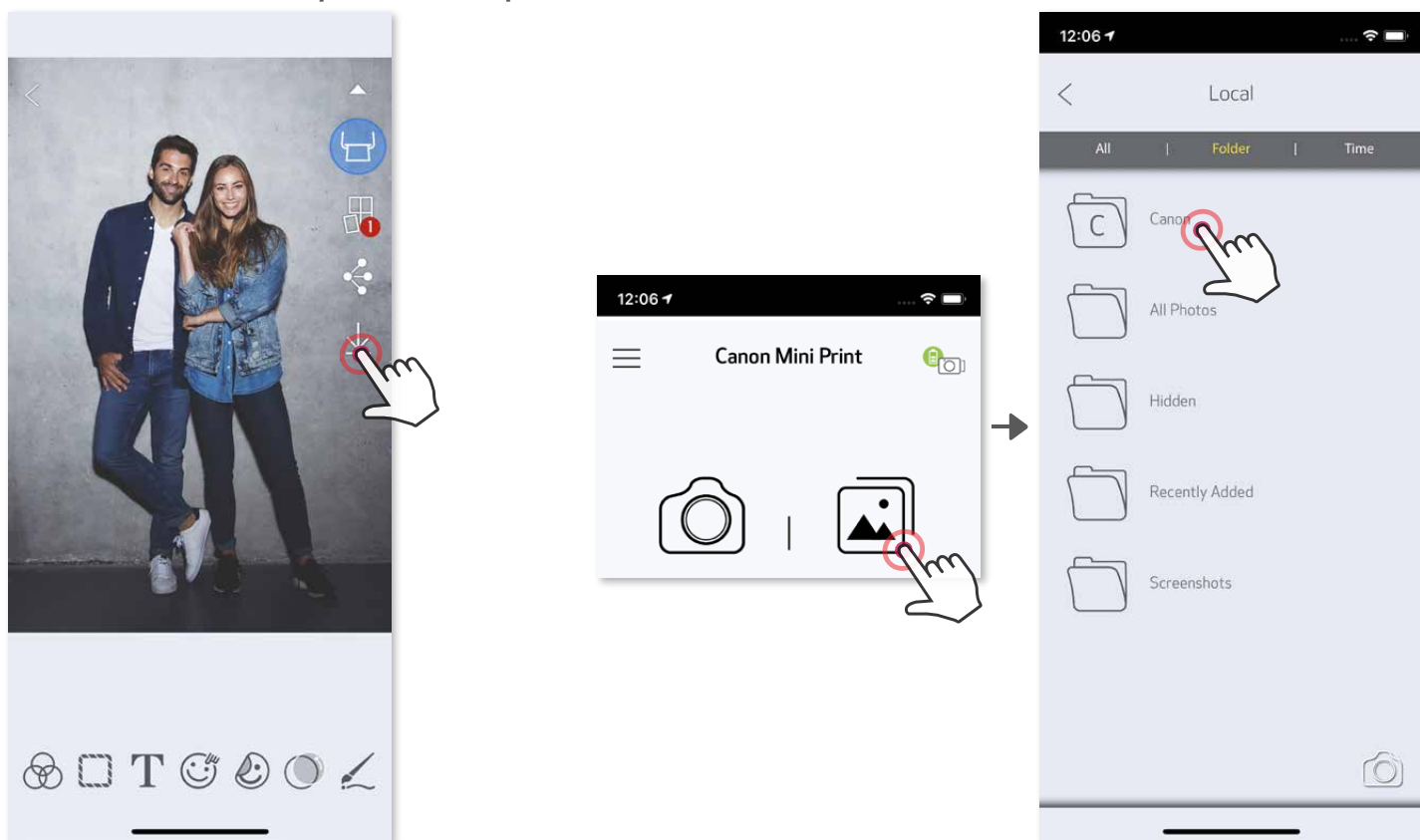

Ak chcete odstrániť fotografiu z priečinka Canon v aplikácii, ťuknutím na ikonu  zobrazte okno Galéria fotografií.

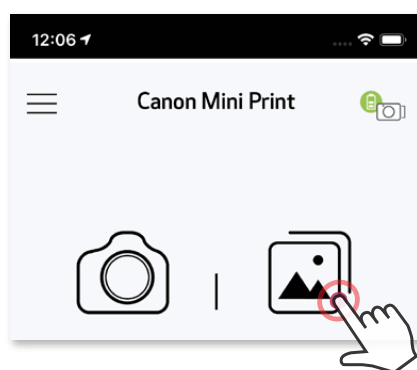

- ① Ťuknite na položku „Priečink“ a potom na položku „Lokálne – Canon“.
- ② Ťuknite na  a vyberte fotografie, ktoré chcete natrvalo odstrániť.

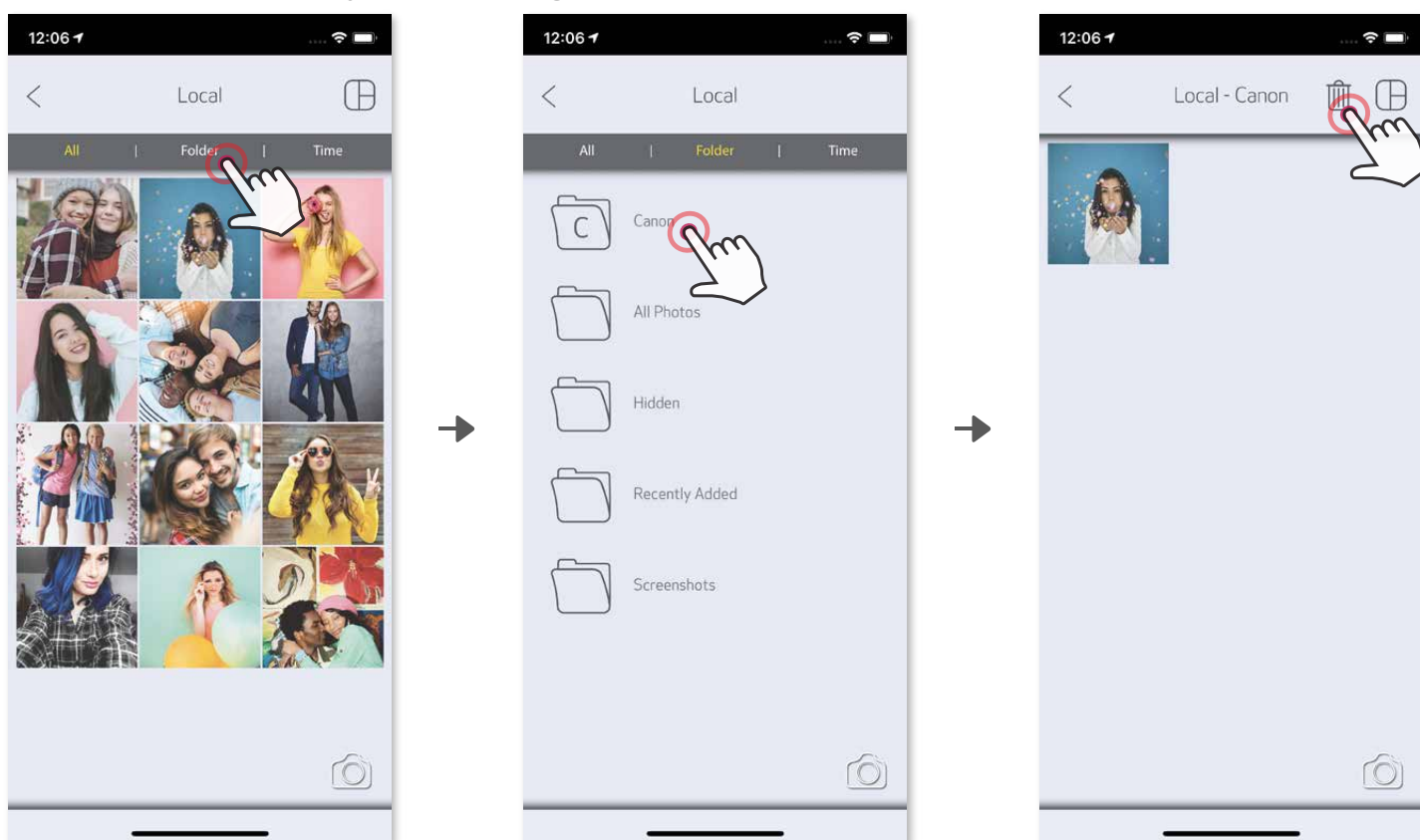



## ODOSIELANIE DO APLIKÁCIE MINI PRINT

Odošlite fotografiu uloženú v galérii fotografií zariadenia alebo z fotoaparátu do aplikácie Canon Mini Print.

### Pre Android

- ① Vyhľadajte fotografiu v galérii zariadenia a ťuknite na tlačidlo zdieľania.
- ② Ťuknutím na ikonu Mini Print odošlite fotografiu do aplikácie, aby ste ju mohli upraviť a vytlačiť.

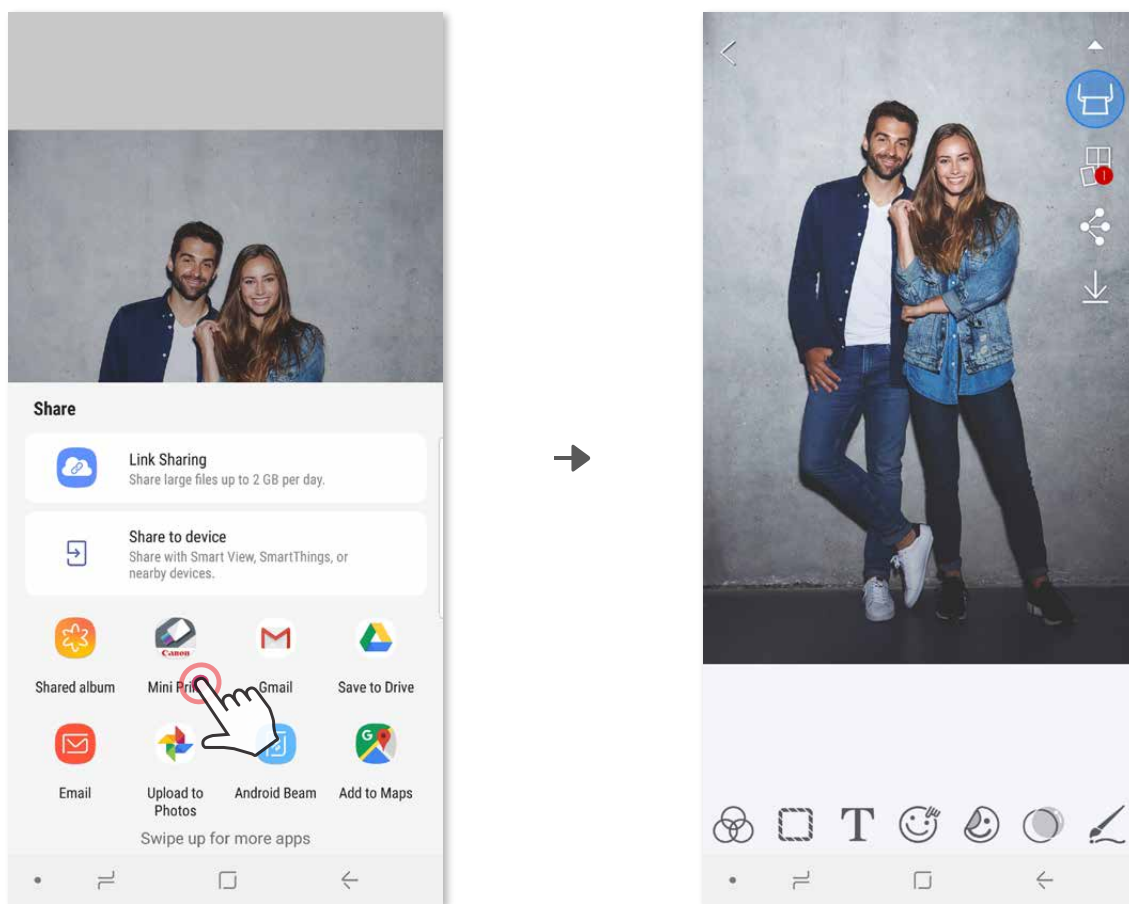

### Pre iOS

- ① Vyhľadajte fotografiu v galérii zariadenia a ťuknite na tlačidlo zdieľania.
- ② **MOŽNOSŤ A** – Ťuknutím na položku „Otvoriť v aplikácii Mini Print“ odošlite fotografiu na obrazovku úprav aplikácie, kde ju môžete upraviť a vytlačiť.
- ③ **MOŽNOSŤ B** – Ťuknutím na položku „Tlačiť na tlačiarňu Canon“ odošlite fotografiu priamo do poradovníka tlačových úloh.

#### Obrazovka úprav

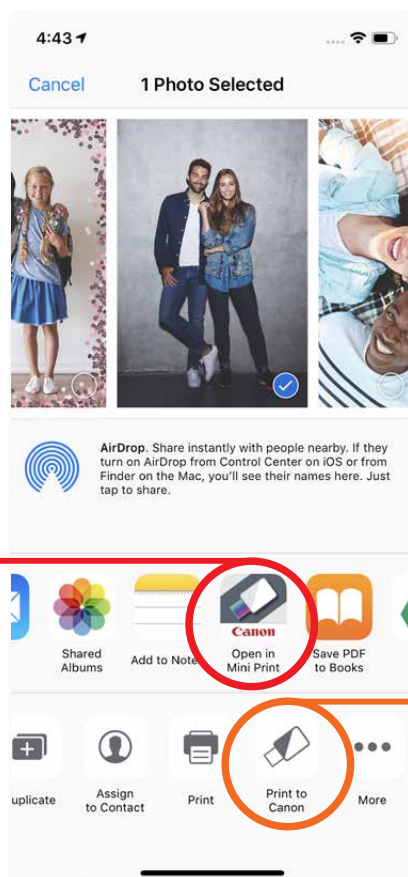

#### Poradovník tlačových úloh

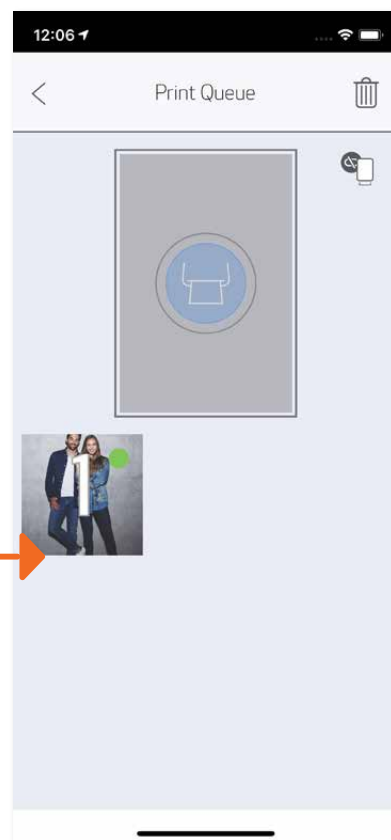

# Canon

SMART SHEET, technológia ZINK a ochranné známky ZINK sú vlastníctvom spoločnosti ZINK Holdings LLC. Používajú sa na základe licencie. Apple, logo Apple, iPad, iPad Air, iPad Pro a iPhone sú ochranné známky spoločnosti Apple Inc. registrované v USA a iných krajinách. App Store je servisná značka spoločnosti Apple Inc. iOS je ochranná známka alebo registrovaná ochranná známka spoločnosti Cisco v USA a iných krajinách a používa sa na základe licencie. Android, Google Play a logo Google Play sú ochranné známky spoločnosti Google LLC. Bluetooth je registrovaná ochranná známka spoločnosti Bluetooth SIG. Wi-Fi je registrovaná ochranná známka organizácie Wi-Fi Alliance. Všetky ostatné názvy produktov, značky a logá tretích strán sú ochranné známky príslušných vlastníkov.